



# Porte d'entrée

RD67 | RD80 | RD100

[www.ryternaentry.com](http://www.ryternaentry.com)



# Content

About us	4	Modèle RD80	32
Modèle RD67	6	Modèle RD100	34
Structure du vantail de la porte	8	Deux types de cadres	36
Étanchéité de la porte	8	Seuil magnétique	37
Charnières	8	Charnières	37
Seuil	8	Charnières cachées	37
Dimensions	8	Vitrage de vantail de porte	38
Vitrage de vantail de porte	10	Couleurs RAL standards	39
Couleurs RAL standards	11	Images de bois	39
Images de bois	11	Élément latéral et supérieur	40
Élément latéral et supérieur	12	Vitrage effet "gravé"	41
Vitrage effet "gravé"	13	Options de vitrage	43
Options de vitrage	15	Poignées en métal inoxydable brossé	44
Poignées en métal inoxydable brossé	16	Poignées à levier et à bouton	45
Poignées à levier et à bouton	17	Écussons	46
Écussons	18	Cylindres de serrure	46
Cylindres de serrure	18	Scanner Au Doigt	47
Scanner Au Doigt	19	Digicode	48
Digicode	20	Serrures	49
Serrures	21	Inspiration	50
Inspiration	22	Design standard	94
Design standard	22	Designs exclusifs	98
		Modèles classiques	99
		Configurateur de porte d'entrée	100
		Même dessin	102

# About us

La porte d'entrée est un élément clé de la façade de la maison. Chaque jour, vous voyez, vous touchez et vous l'utilisez.

Par conséquent, la porte doit être:

- sûr;
- économie d'énergie;
- assorti à l'extérieur;
- sans entretien;
- avoir une belle apparence.

Nous offrons une large gamme de portes d'entrée sur mesure avec de nombreux choix de design, y compris la possibilité de créer votre design individuel.

Les dernières technologies combinées à un design parfait se traduisent par une apparence et des performances exceptionnelles.

Dans cette brochure, vous pouvez passer en revue les modèles de porte de base, les designs et les options.

---

“Ryterna Entry” fait partie du “Groupe Ryterna” qui fournit des portes sur le marché européen depuis 1993.

Ayant des succursales dans toute l'Europe et notre propre flotte de transport, nous pouvons fournir les délais les plus courts possibles.

En essayant de passer au vert autant que possible, nous mettons en oeuvre les principes de durabilité et d'économie circulaire afin que nos clients pourraient être sûrs qu'ils obtiendront des produits de qualité et respectueux de l'environnement.



[www.ryternaentry.com](http://www.ryternaentry.com)



[www.ryternaentry.doorconfigurator.com](http://www.ryternaentry.doorconfigurator.com)

POS



SIBULLITÉS

# Modèle RD67

Le cadre RD67 est constitué de profilés composites en aluminium à rupture de pont thermique de 24 mm d'épaisseur. La feuille a une épaisseur de 67 mm avec une double peau en acier remplie de mousse PU sans fréon.

Toutes les fenêtres et fenêtres latÉRAL es sont en triple vitrage avec verre de sécurité. Vous pouvez choisir des options de vitrage clair, obscur, opaque ou teinté. Vitrage personnalisé effet gravé disponible sur demande.



**0.94 W/m<sup>2</sup>K\***

Transmission thermique  
U valeur



**RC 2**

Classe de résistance  
de sécurité  
EN 12519



**4**

Classe de résistance  
au vent  
EN 12207:199-11



**4A**

Classe de résistance  
à la pluie  
EN 12208:199-11



**34.7 Db**

Réduction du bruit  
EN 717-1:2013



## Options **standard**:

- Serrure 3 points **L3P**
- Cylindre de serrure **CWA**
- Écusson **ESC3**
- Poignée d'intérieur **HL-W**
- Poignée standard **H45R-500** ou **H45S-500**

\*pour les portes avec le vantail de 1000 x 2200 mm



**Design 110**

Modèle **RD67**

Couleur extérieur **RAL 7040**

Poignée **H45R-1200**

Écusson **ESC-2**

Vitrage **Mat SGM**

Applique **Métal inoxydable**

## Structure du vantail de la porte

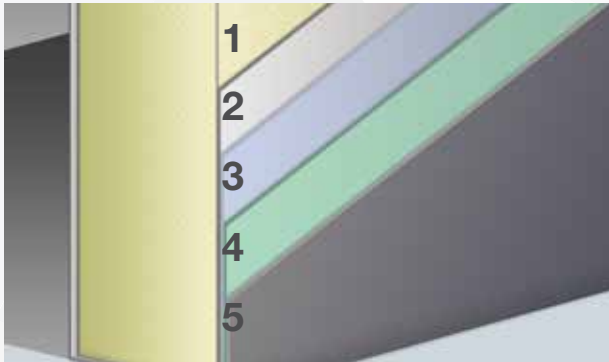

- 1 Mousse de polyuréthane
- 2 Acier laminé à froid
- 3 Galvanisation à chaud
- 4 Traitement chimique
- 5 Couverture de poudre

## Étanchéité de la porte



Le triple contour d'étanchéité en caoutchouc fournit isolation parfaite. Caoutchouc de silicone en forme D ne vieillit pas et ne rétrécit donc pas l'isolation ne change pas au cours d'une vie.

## Charnières



Les charnières sont suffisamment solides pour supporter des portes pesant jusqu'à 120 kg. Laissez la porte s'ouvrir à 180°. Diamètre charnière 18 mm.

- Réglable dans trois directions :
- Verticalement +/- 3 mm ;
  - Horizontalement +/- 3 mm ;
  - Pression de scellage +/- 1,0 mm.

**Dr. Hahn**  
TÜRBÄNDER. MADE IN GERMANY.

## Seuil



Le profil de seuil composite d'aluminium résistant et PVC parfaitement étanche le bas de la porte protège votre maison contre les courants d'air, l'humidité, la poussière et les insectes.

## Dimensions

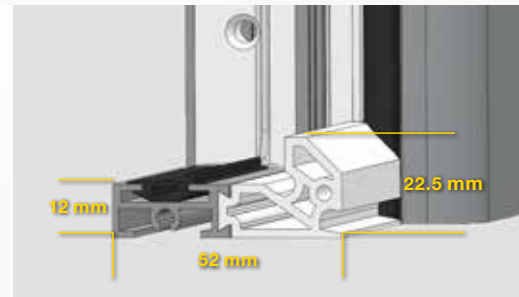

La hauteur du seuil est de 12 mm à l'intérieur et de 22,5 mm à l'extérieur.



MAISON

# Vitrage de vantail de porte

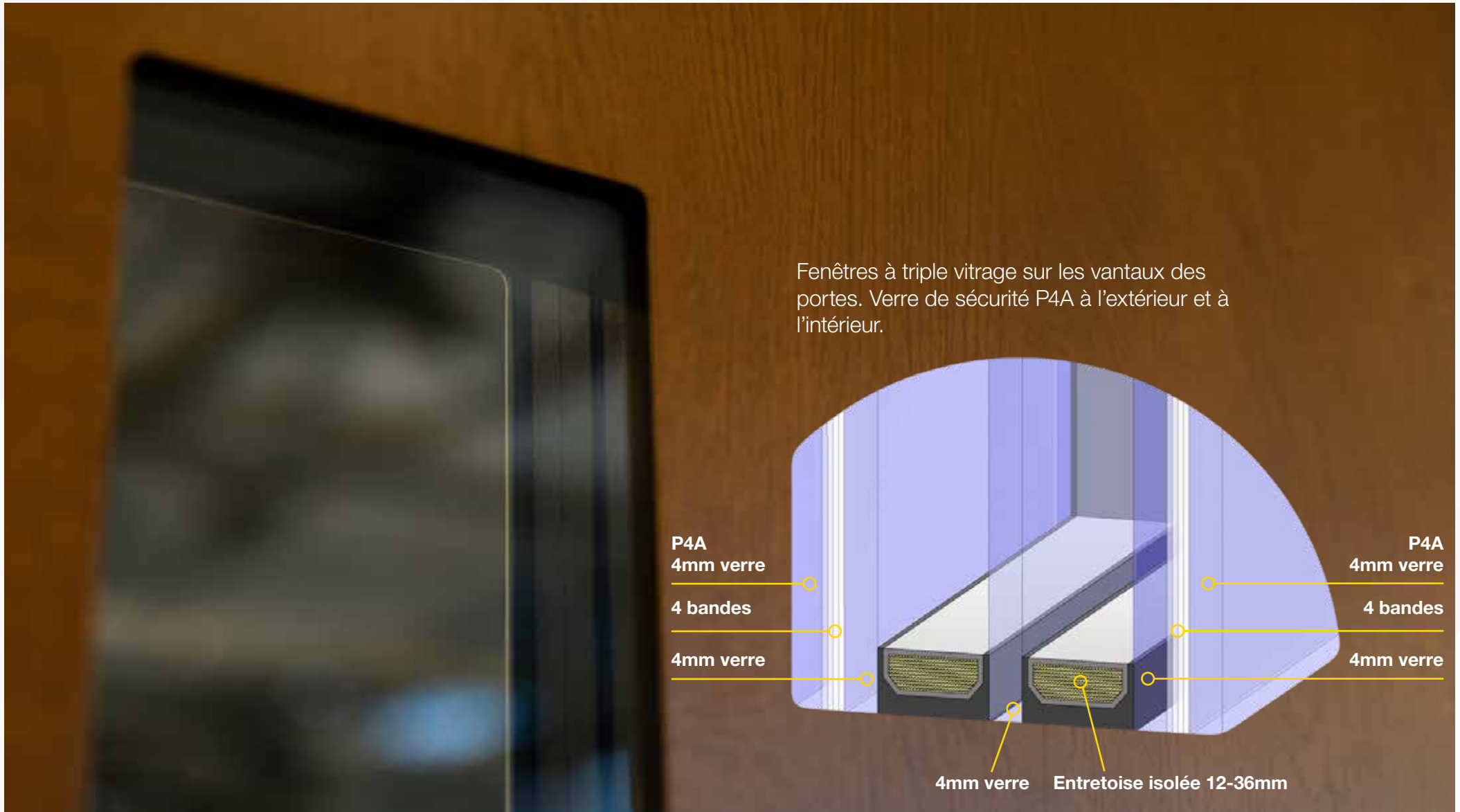

## Couleurs RAL standards

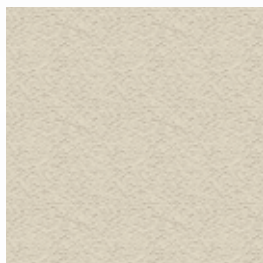

**RAL 1013**  
Structure



**RAL 3000**  
Structure



**RAL 6005**  
Structure

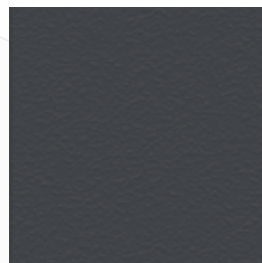

**RAL 7016**  
Structure

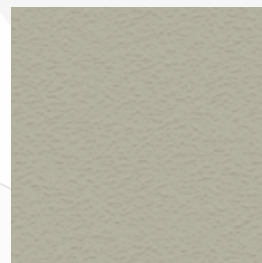

**RAL 7032**  
Structure

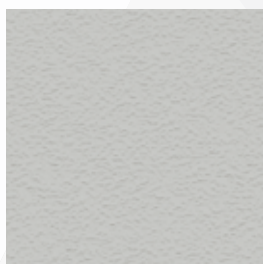

**RAL 7035**  
Structure

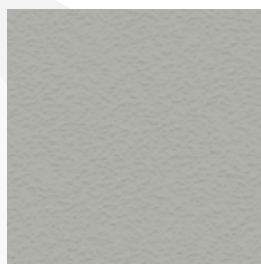

**RAL 7038**  
Structure

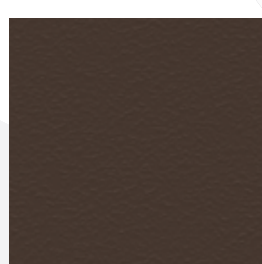

**RAL 8017**  
Structure

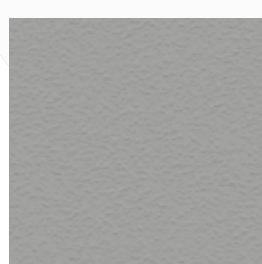

**RAL 9006**  
Structure

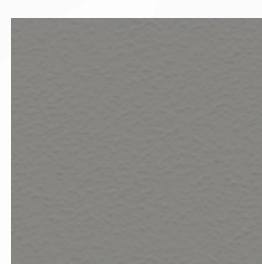

**RAL 9007**  
Structure

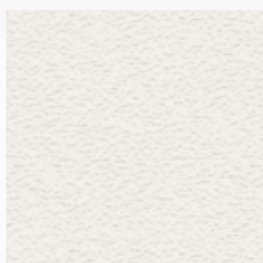

**RAL 9016**  
Structure

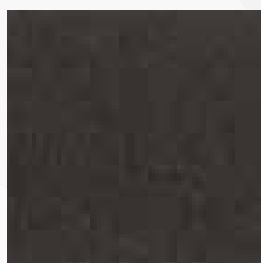

**TG 29/60731**



**TG 29/90147**



**TG 68/80043**



**DB 703**

## Images de bois

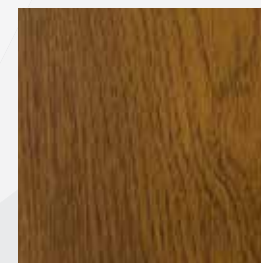

**Chêne doré**

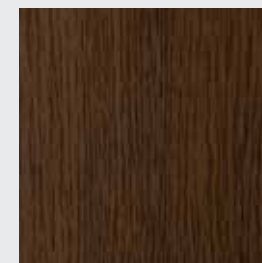

**Vieux Chêne**



**Winchester**

### Autres couleurs RAL



\*Veuillez noter que les couleurs sont représentées à titre indicatif uniquement. Veuillez utiliser des documents imprimés officiels pour une couleur précise.

## Élément latéral et supérieur

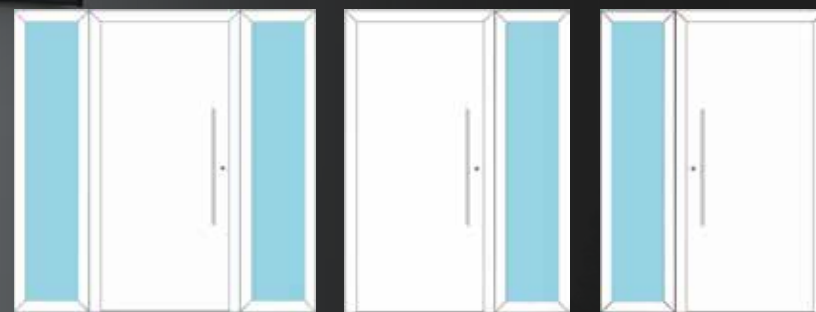

LRW

RW

LW

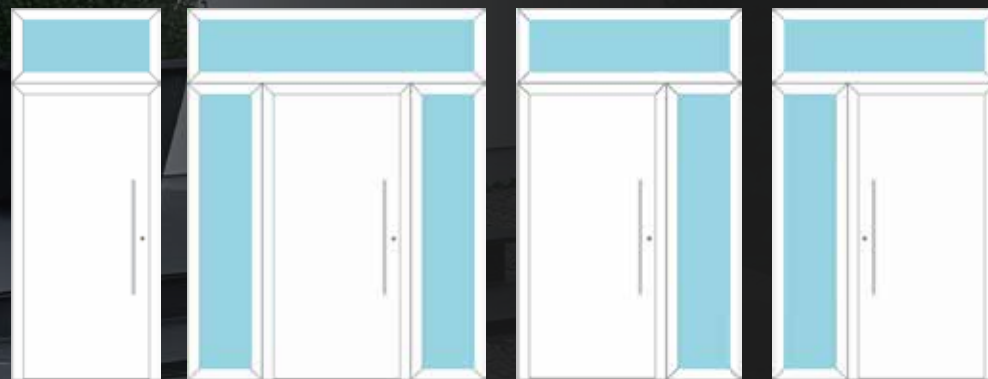

TW

TLRW

TRW

TLW

## Vitrage effet “gravé”





**Design 112**

Modèle **RD67**

Couleur extérieur **RAL 9016**

Poignée **H45R-800**

Écusson **ESC-1**

Vitrage **Crepi**

Applique **Métal inoxydable**

# Options de vitrage

STANDARD



Clair **SGC**



Mat **SGM**

NON STANDARD



Similaire à Delta Nr. 121

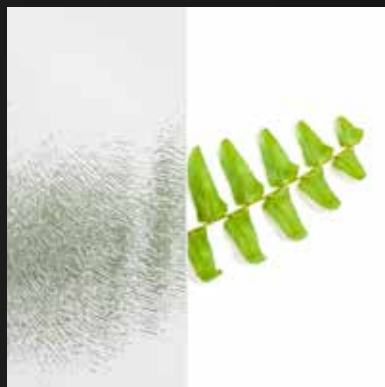

Chinchilla



KathedRAL Klein



Similaire à Silvit Nr. 118

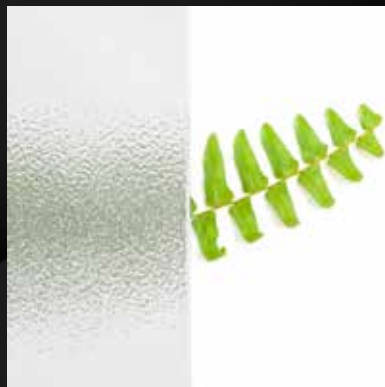

Crépi

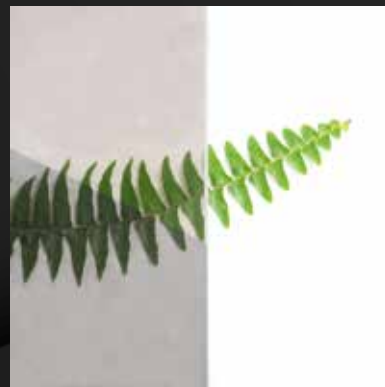

Teinté **SGT**

Marron | Gris

**Flotteur 4mm + Flotteur 4mm + Flotteur 4mm**

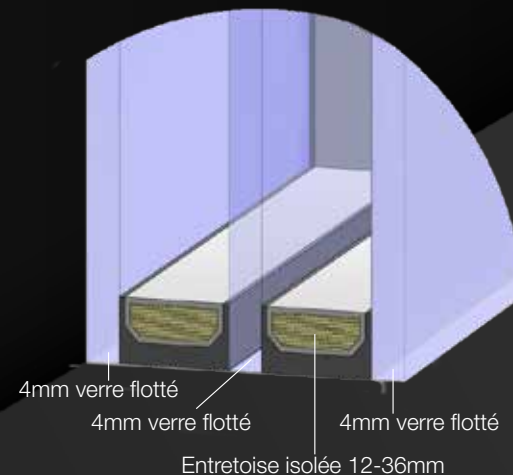

**P4A + 4mm Float + P4A**

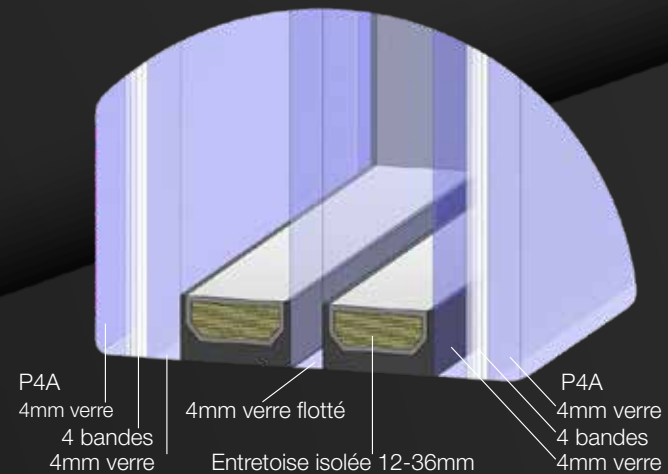

## Poignées en métal inoxydable brossé

**H45R**

Ø 30 mm  
45°

500 mm  
800 mm  
1200 mm

**H45S**

30x20 mm  
45°

500 mm  
800 mm  
1200 mm

**H90R**

Ø 30 mm  
90°

500 mm  
800 mm  
1200 mm

**H90S**

30x20 mm  
90°

500 mm  
800 mm  
1200 mm

# Poignées à levier et à bouton



**HL-W** (Blanc)



**HL-B** (Noir)



**HK-W** (Blanc)\*



**HK-B** (Noir)\*



**HLA** (Aluminium)



**HLS 01**  
(Acier inoxydable)



**HLS 02**  
(Acier inoxydable)



**HLS 03**  
(Acier inoxydable)



**HLS 04**  
(Acier inoxydable)



**HLS 05**  
(Acier inoxydable)



**HLS 06**  
(Acier inoxydable)



**HLS 07**  
(Acier inoxydable)\*

\*En paires uniquement. Le reste peut être monté à l'intérieur ou par paires



## Écussons



ESC-1



ESC-2

Vous avez le choix entre deux écussons en acier inoxydable.

## Cylindres de serrure



CWA



CWA+TT

Les cylindres de serrure WILKA sont réputés pour leur sécurité et leur fiabilité. Vous pouvez choisir l'une des trois classes de sécurité : A, B ou C la plus élevée.

Le cylindre WILKA est livré avec 5 clés.

Des clés supplémentaires sont disponibles sur demande.

**WILKA**  
SCHLIESSTECHNIK

[www.ryternaentry.com](http://www.ryternaentry.com)

# Scanner Au Doigt



**FSC2** - peut être installé sur le vantail de la porte. Le scanner au doigt est fixé au mur à l'aide d'accessoires en acier inoxydable (kit encastré). Le scanner au doigt digital peut être contrôlé par l'application. Ainsi, vous pouvez ouvrir la porte avec votre smartphone et profiter de tous les avantages du fonctionnement via app.



**FSC3** - scanner au doigt digital Sommer sûr et facile à utiliser. Augmentez la sécurité et la commodité sans clé.

Chaque utilisateur peut utiliser quatre doigts différents pour contrôler votre porte d'entrée, porte de garage et portail. Un simple balayage ouvre ou ferme vos appareils comme vous le souhaitez.



**FSC4** - Scanner au doigt digitale SIEGENIA avec technologie SI-BUS. Installation directe sans unité de commande séparée. Avec Wi-Fi et Bluetooth de série. Administration jusqu'à 200 utilisateurs ou 800 fonctionnalités. La commande via app SIEGENIA Comfort est possible.



Tous les scanners d'empreintes digitales sont compatibles avec : L3P+D&N+EM, L5PMA ou L5PA



## Digicode

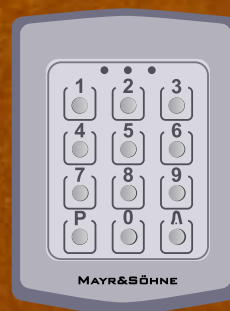

**KP1** - Digicode pour le montage sur le mur. 3 différents codes peuvent actionner 2 relais différents.



**KP2/KP3** - Digicode ekey Integra sont sûrs et faciles à fonctionner. Jusqu'à 99 utilisateurs individuels. Digicode peut être installé sur le vantail de la porte ou sur le mur.

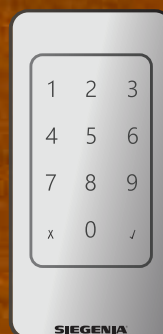

**KP4** - Digicode SIEGENIA avec technologie SI-BUS. Installation directe sans unité de commande séparée. Avec WIFI et Bluetooth en standard. Administration jusqu'à 200 utilisateurs ou 800 fonctionnalités. La commande via app SIEGENIA Comfort est possible.



**KP5** - coès à ENTRAcodé+ est sécurisé par d'un code numérique. Le code est composé de 4 à 8 chiffres, au choix, et peuvent être réglés individuellement.

Tous les claviers sont compatibles avec : les serrures L3P+D&N+EM, L5PMA ou L5PA.

# Serrures

Les serrures **KFV** sont fabriquées à partir de matériaux de haute qualité avec une finition précise. La mécanique de haute technologie assure un fonctionnement fiable, précis et facile. Beaucoup d'options de la serrure 3 points la plus simple à la serrure 5 points sophistiquée.



**L3P** - Serrure multiple 3 points. Pêne dormant et pènes à crochet de la serrure principale actionnés par la clé.

**L5P** - Serrure multiple 5 points. Deux pènes ronds verrouillent automatiquement le vantail en fermeture et s'ouvrent par la clé. Pêne dormant et pènes à crochet actionnés par la clé.

**L3P+D&N** - jour et nuit. Serrure multipoints à 3 points avec possibilité de désactiver temporairement l'auto-verrouillage. Pêne dormant principal et pènes à crochet actionnés par la clé.

**L3P+D&N+EM électrique** - Serrure multipoints à 3 points avec pêne électrique et option de désactivation temporaire de l'autoblocage. Pêne dormant et pènes à crochet de la serrure principale actionnés par la clé.

**L5PMA électrique** - Serrure multipoints 5 points. Les pènes ronds et crochets verrouillent automatiquement le vantail à la fermeture. Pêne dormant actionné par la clé uniquement. Si le pêne dormant est engagé, le déverrouillage automatique est désactivé. Tous les verrous s'ouvrent par entraînement électrique en tournant la clé ou en appuyant sur la béquille. La serrure peut être connectée à un lecteur d'empreintes digitales ou à un clavier (en option). Non compatible avec la béquille de l'extérieur, poignée de tirage uniquement.

**L5PM sans moteur électrique** - Serrure multipoints 5 points. Les pènes ronds et crochets verrouillent le vantail à la fermeture automatiquement. Pêne dormant actionné par la clé uniquement. Tous les loquets et pènes dormants sont déverrouillés en appuyant sur la poignée intérieure. Non compatible avec la béquille de l'extérieur, poignée de tirage uniquement.

**L5PA électrique** - Serrure multipoints à 5 points avec tous les loquets et pêne dormant actionnés par entraînement électrique. Se verrouille automatiquement à la fermeture de la porte. Tous les loquets et pènes dormants s'ouvrent par entraînement électrique en tournant la clé ou en appuyant sur la béquille. Non compatible avec la béquille de l'extérieur, poignée de tirage uniquement. La serrure peut être connectée au lecteur d'empreintes digitales et au clavier (en option).

**L5P + fonction panique** - Serrure multipoints à 5 points avec tous les loquets et pêne dormant actionnés par entraînement électrique. Se verrouille automatiquement à la fermeture de la porte. Tous les loquets et pènes dormants s'ouvrent par entraînement électrique en tournant la clé ou en appuyant sur la béquille. Non compatible avec béquille de l'extérieur, tirez poignée uniquement. La serrure peut être connectée au lecteur d'empreintes digitales et au clavier (en option).

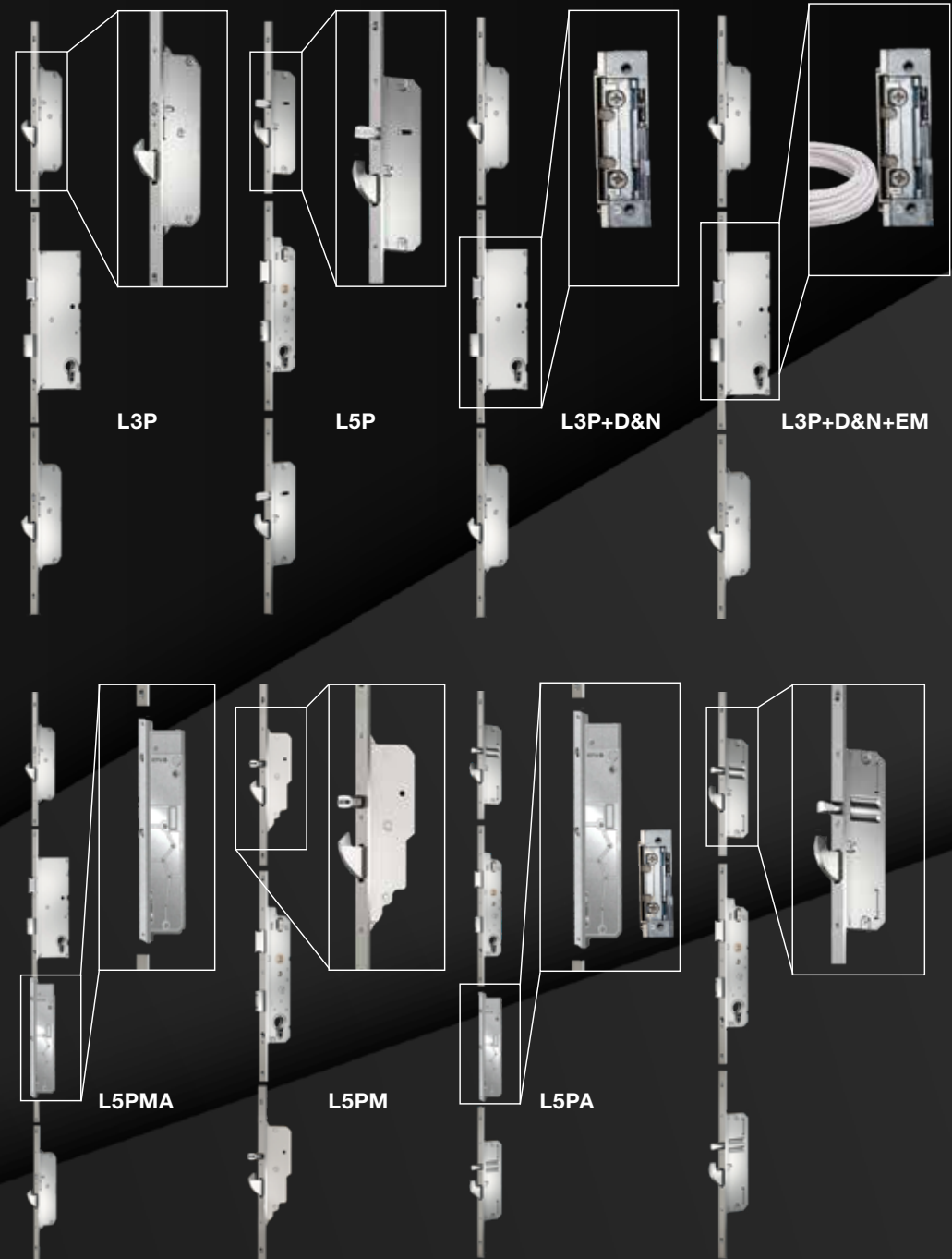



### Design 103

Modèle **RD67**  
Couleur extérieur **RAL 7011**  
Poignée **H45R-500**  
Écusson **ESC-2**  
Applique **Métal inoxydable**



### Design 104

Modèle **RD67**  
Couleur extérieur **RAL 7021**  
Poignée **H45S-800**  
Écusson **ESC-2**  
Applique **Métal inoxydable**



### Design 108

Modèle **RD67**  
Couleur extérieur **RAL 7000**  
Poignée **H90R-1200**  
Écusson **ESC-2**  
Applique **Métal inoxydable**



**Design 102**  
Modèle **RD67**  
Couleur extérieur **RAL 7016**  
Poignée **H45R-500**  
Écusson **ESC-2**  
Applique **Métal inoxydable**



**Design 126**

Modèle **RD67**

Couleur extérieur **RAL 5020**

Poignée **H90S-500**

Écusson **ESC-2**

Vitrage **Clair SGC**



### Design 110

Modèle **RD67**  
 Couleur extérieur **RAL 6020**  
 Poignée **H45R-500**  
 Écusson **ESC-2**  
 Vitrage **Mat SGM**  
 Applique **Métal inoxydable**



### Design 112

Modèle **RD67**  
 Couleur extérieur **RAL 8003**  
 Poignée **H45R-500**  
 Écusson **ESC-2**  
 Vitrage **Mat SGM**  
 Applique **Métal inoxydable**



### Design 113

Modèle **RD67**  
 Couleur extérieur **RAL 5008**  
 Poignée **H45R-500**  
 Écusson **ESC-2**  
 Vitrage **Mat SGM**  
 Applique **Métal inoxydable**



### Design 116

Modèle **RD67**  
Couleur extérieur **RAL 6012**  
Poignée **H90S-500**  
Écusson **ESC-2**  
Vitrage **Mat SGM**  
Applicque **Métal inoxydable**



### Design 117

Modèle **RD67**  
Couleur extérieur **RAL 7015**  
Poignée **H90S-500**  
Écusson **ESC-2**  
Vitrage **Mat SGM**  
Applicque **Métal inoxydable**  
Accessoires **Oeilleton / judas**



### Design 118

Modèle **RD67**  
Couleur extérieur **RAL 6020**  
Poignée **H90S-500**  
Écusson **ESC-2**  
Vitrage **Mat SGM**  
Applicque **Métal inoxydable**



**Design 129**  
Modèle **RD67**  
Couleur extérieur **RAL 7034**  
Poignée **H90R-500**  
Écusson **ESC-2**  
Vitrage **Mat SGM**



**Design 128**

Modèle **RD67**

Couleur extérieur **Chêne doré**

Poignée **H90S-500**

Écusson **ESC-2**

Vitrage **Mat SGM**



### Design 115

Modèle **RD67**  
 Couleur extérieur **RAL 9016**  
 Poignée **H45R-800**  
 Écusson **ESC-2**  
 Vitrage **Mat SGM**  
 Applique **Métal inoxydable**



### Design 121

Modèle **RD67**  
 Couleur extérieur **RAL 7040**  
 Poignée **H45R-800**  
 Écusson **ESC-2**  
 Vitrage **Mat SGM**  
 Applique **Métal inoxydable**



### Design 123

Modèle **RD67**  
 Couleur extérieur **RAL 7016**  
 Poignée **H90S-500**  
 Écusson **ESC-2**  
 Vitrage **Mat SGM**  
 Applique **Métal inoxydable**

# Standard designs

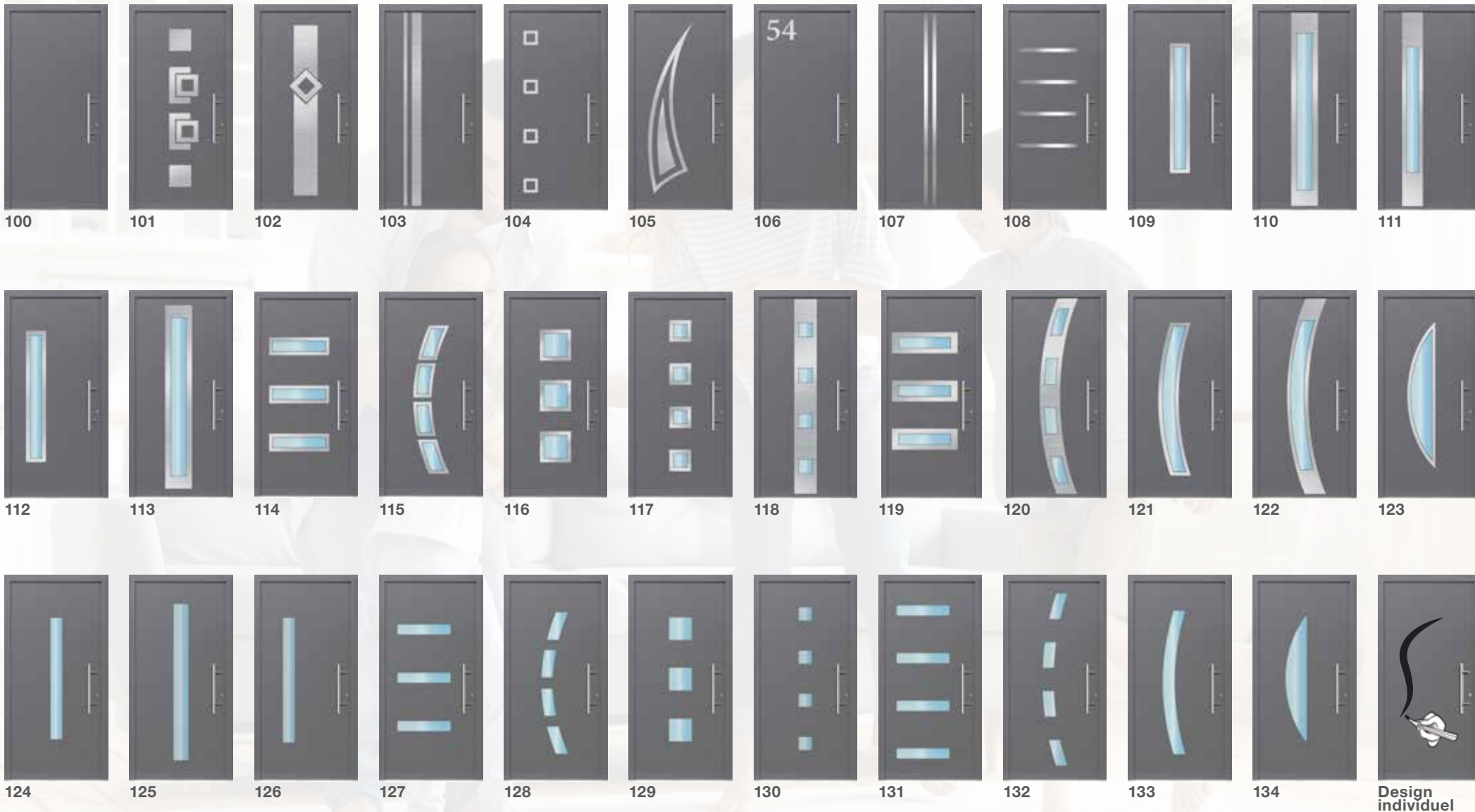



HEUREUX VOUS,  
HEUREUX NOUS

# Modèle RD80

Le cadre de la porte est construit de profils en aluminium comprenant une rupture de pont thermique pour réduire le transfert thermique entre l'extérieure à l'intérieure. Les revêtements intérieures et extérieures du vantail sont créées d'un feuille simple d'aluminium de 2,5 mm d'épaisseur (certains modèles peuvent différer).

Le noyau intérieur des portes, les profilés d'assemblage et les cadres sont remplis d'une mousse PU résistante et sans fréon, respectueuse de l'environnement.

Triple étanchéité périmétrique en caoutchouc complète une combinaison qui donne aux portes d'entrée Ryterna les valeurs de performance suivantes:

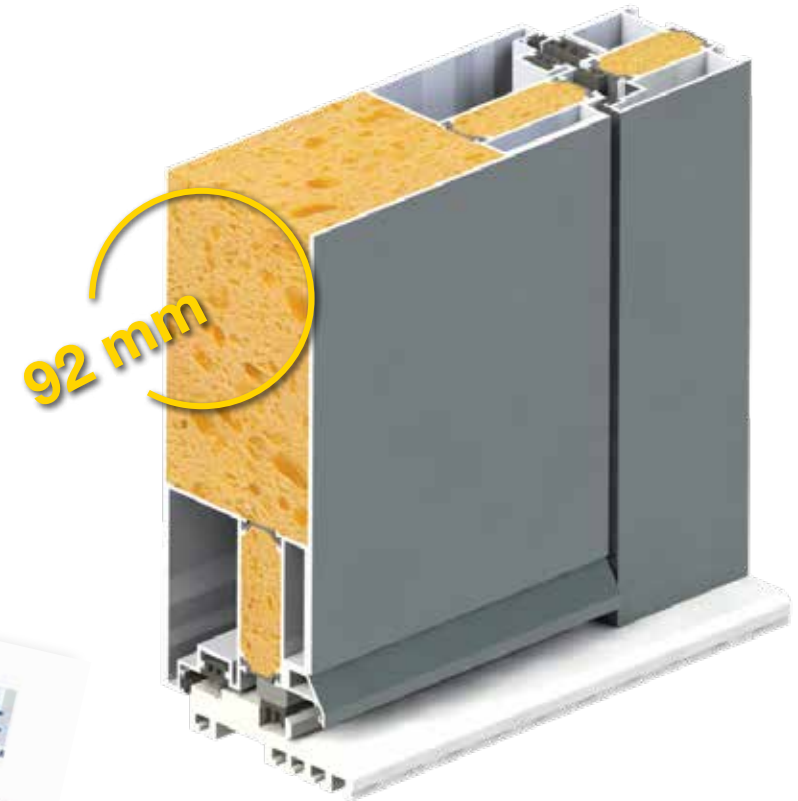

**0.69 W/m<sup>2</sup>K**

Transmission thermique  
U valeur



**RC 3\***

Classe de résistance  
de sécurité  
EN 12519



**3**

Classe de résistance  
au vent  
EN 12207:199-11



**6A**

Classe de résistance  
à la pluie  
EN 12208:199-11



**32 Db**

Réduction du bruit  
EN 717-1:2013



## Options **standard**:



Serrure 3 points **L3P**



Cylindre de serrure **CWA**



Écusson **ESC3**



Poignée d'intérieur **HL-W** ou **HLS10** ou **HLS11**



Poignée standard **H45R-500** ou **H45S-500**  
ou **H90R-500** ou **H90S-500**

\* RC2 en standard - RC3 en option



**Personnalisé design**

Modèle **RD100**

Couleur extérieur **TG29/50704**

Poignée **H90R-FSC-1600**

Écusson **ESC-3**

Décor **Technologie spéciale de peinture décorative**

# Modèle RD100



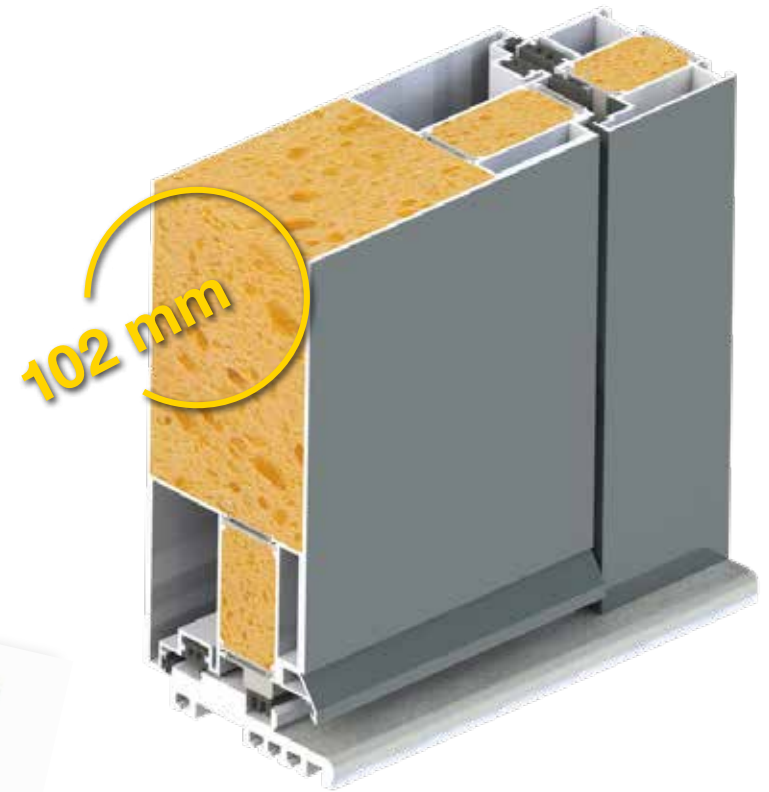

Un seuil magnétique durable de haute qualité est fourni avec toutes les portes RD80 et RD100.

Toutes les fenêtres des vantaux de porte sont à triple vitrage avec verre de sécurité. De nombreuses options de verre décoratif sont disponibles, y compris la gravure sur mesure/personnalisée. Des éléments de design individuels peuvent être ajoutés pour compléter vos portes sur mesure / personnalisées.

Toutes les portes sont fabriquées sur commande jusqu'à 1250 mm de large et 2300 mm de haut. Pour les plus grandes tailles consultez le fabricant.



## Options **standard**:

-  Serrure 3 points **L3P**
-  Cylindre de serrure **CWA**
-  Écusson **ESC3**
-  Poignée d'intérieur **HL-W** ou **HLS10** ou **HLS11**
-  Poignée standard **H45R-500** ou **H45S-500** ou **H90R-500** ou **H90S-500**



**0.65 W/m<sup>2</sup>K**

Transmission thermique  
U valeur



**RC 3\***

Classe de résistance  
de sécurité  
EN 12519



**3**

Classe de résistance  
au vent  
EN 12207:199-11



**6A**

Classe de résistance  
à la pluie  
EN 12208:199-11



**32 Db**

Réduction du bruit  
EN 717-1:2013

\* RC2 en standard - RC3 en option



641

Modèle **RD80**

Couleur extérieur **RAL 7021**

Poignée **H90WD/G-1200**

Écusson **ESC-3**

Vitrage **Clair SGC**

Applique **Inlaid Chêne doré**

## Deux types de cadres



## Vantail de la porte

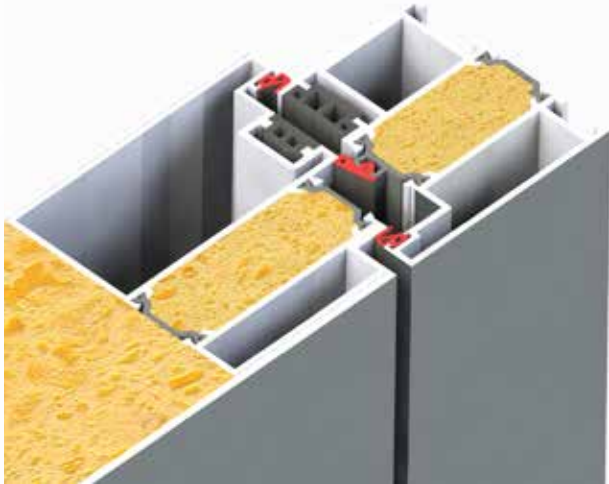

Vantail affleurant avec revêtement en tôle d'aluminium. L'étanchéité à trois contours assure une isolation parfaite. La porte a trois contours de joint: un sur le cadre et deux sur le vantail.

## Charnières



Selon le design des profils, les charnières en 3 parties peuvent supporter des portes pesant jusqu'à 120 kg. Ces deux séries sont fixées à l'aide de vis autoperceuses dans le renfort du profil du cadre avec de longues goupilles pour répartir les forces, agissant sur la charnière. Il laisse également le joint intact, assurant ainsi le maintien des valeurs d'isolation maximales. Il peut être ajusté très facilement et avec peu d'effort dans trois directions.

## Seuil magnétique

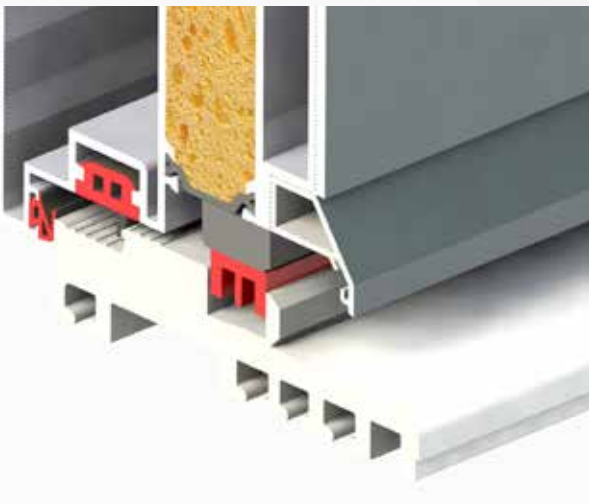

La bande magnétique « pop-up » est de haute qualité seuil durable et sans entretien système qui améliore considérablement l'isolation et courants d'air. Deux autres caoutchoucs assurent la meilleure performance possible.

Lorsque la porte se ferme, une bande magnétique se lève pour créer une étanchéité parfaite entre le seuil et la porte. Lorsque la porte s'ouvre, la bande retombe doucement dans sa rainure, réduisant ainsi la marche.

## Charnières cachées



La charnière cachée Wala WU est certifiée produit avec une capacité égale à 150 kg.

Ce garantit un montage simple et rapide. La charnière Wala WU offre une régulation fluide en trois directions.

# Vitrage de vantail de porte

Fenêtres à triple vitrage sur les vantaux des portes.  
Verre de sécurité P4A à l'extérieur et à l'intérieur.

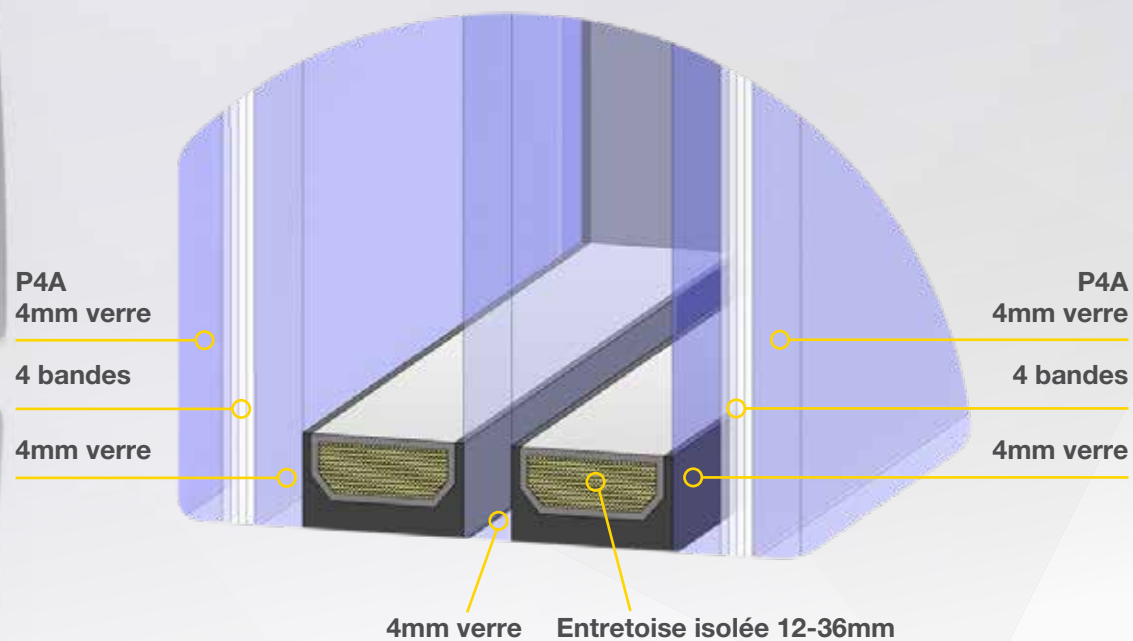

## Couleurs RAL standards

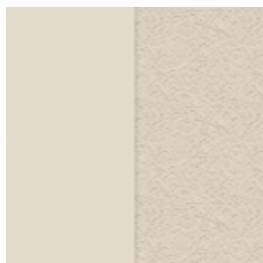

**RAL 1013**  
Brillant 20% / structure



**RAL 3000**  
Brillant 20% / structure



**RAL 6005**  
Brillant 20% / structure

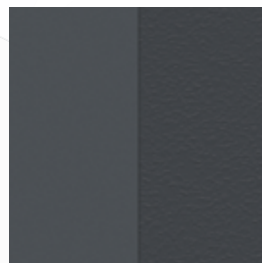

**RAL 7016**  
Brillant 20% / structure

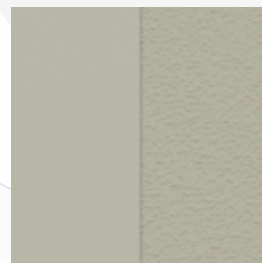

**RAL 7032**  
Brillant 20% / structure

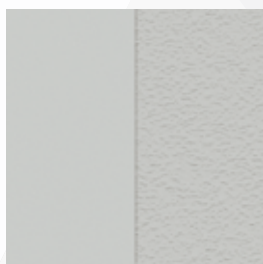

**RAL 7035**  
Brillant 20% / structure

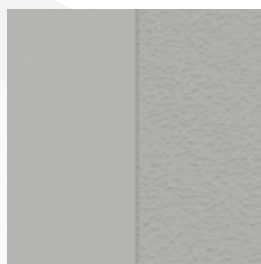

**RAL 7038**  
Brillant 20% / structure



**RAL 8017**  
Brillant 20% / structure

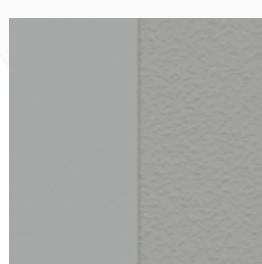

**RAL 9006**  
Brillant 20% / structure

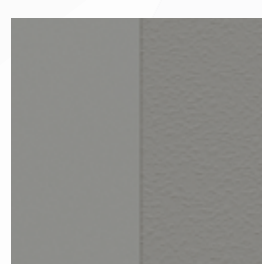

**RAL 9007**  
Brillant 20% / structure

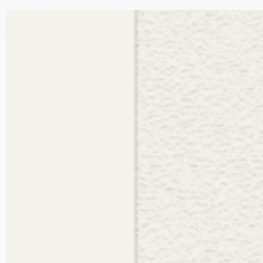

**RAL 9016**  
Brillant 20% / structure

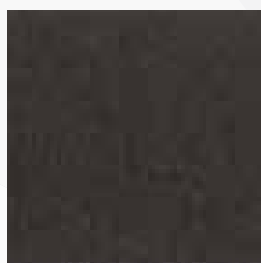

**TG 29/60731**



**TG 29/90147**



**TG 68/80043**



**DB 703**

## Images de bois

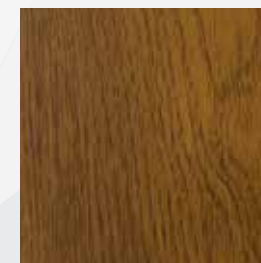

**Chêne doré**

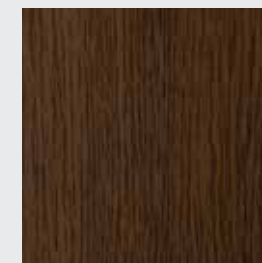

**Vieux Chêne**

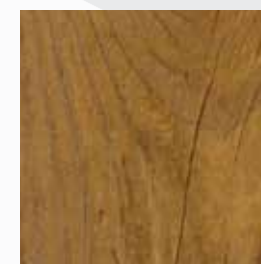

**Winchester Oak**

### Autres couleurs RAL



Peinture de la structure  
disponible sur demande

\*Veuillez noter que les couleurs sont représentées à titre indicatif uniquement. Veuillez utiliser des documents imprimés officiels pour une couleur précise.

## Élément latéral et supérieur

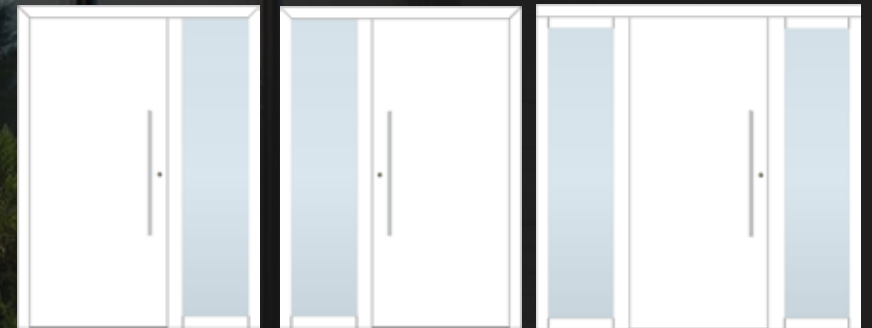

RW

LW

LRW



TRW

TLW

TLRW

TW

## Vitrage effet “gravé”

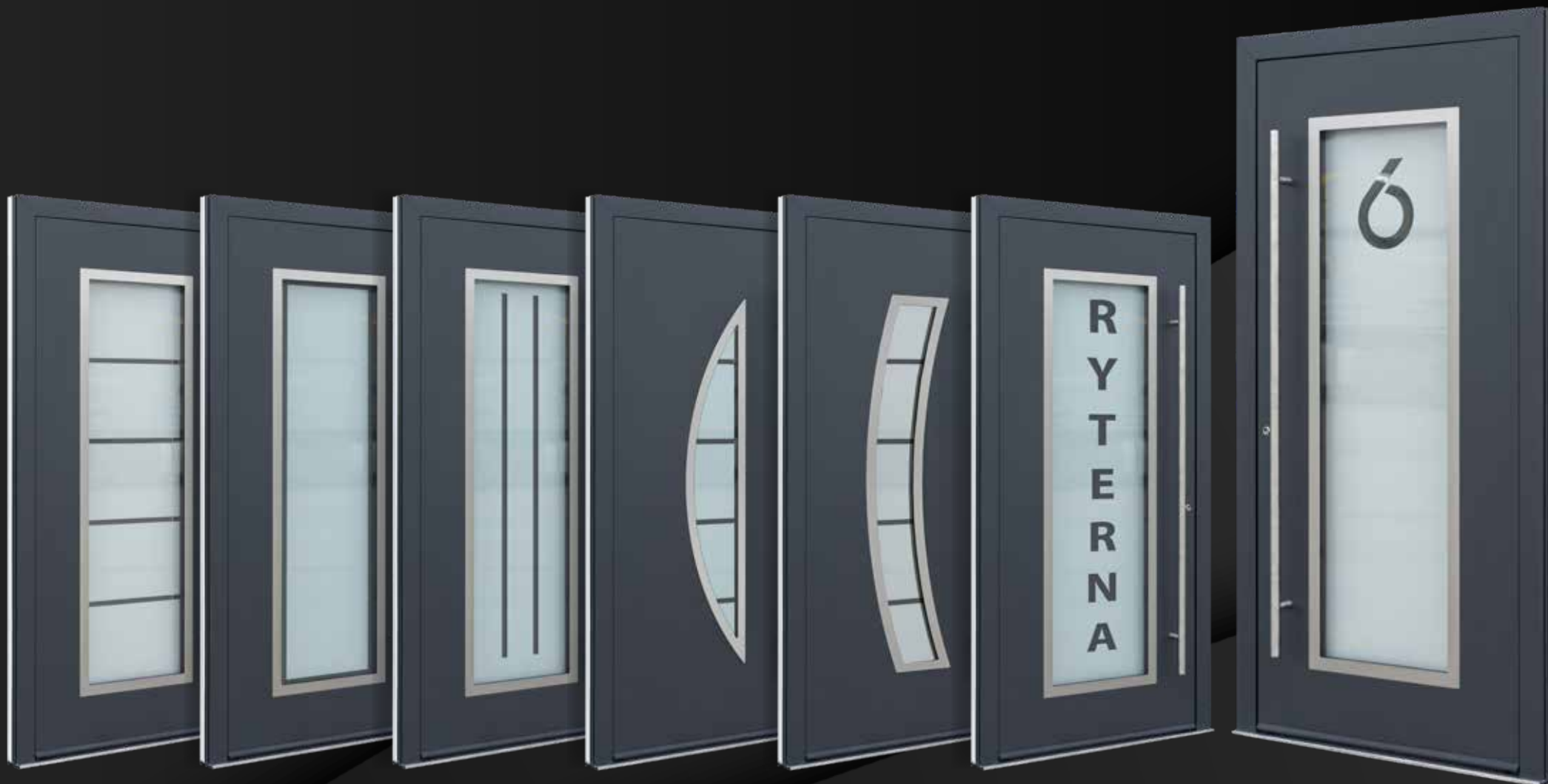



**Personnalisé design**

Modèle **RD80**

Couleur extérieur **RAL 7016**

Poignée **H90R-500**

Écusson **ESC-1**

Vitrage **Nr. 121**

Applique **Incrusté en métal inoxydable brossé**

# Options de vitrage

STANDARD



Clair **SGC**



Mat **SGM**



À motifs **SGP**

NON STANDARD

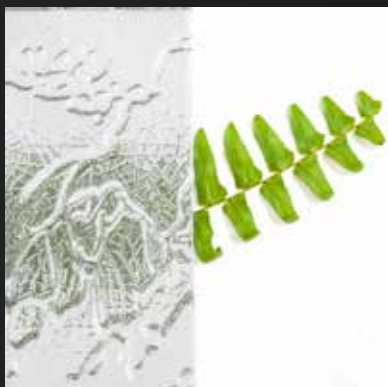

Similaire à Delta Nr. 121

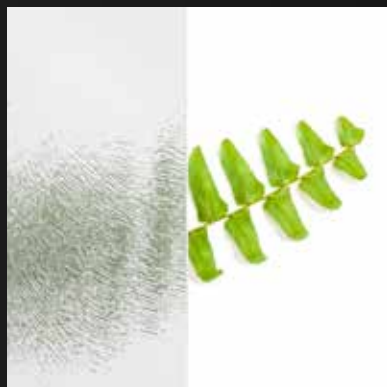

Chinchilla



KathedRAL Klein



Similaire à Silvit Nr. 118

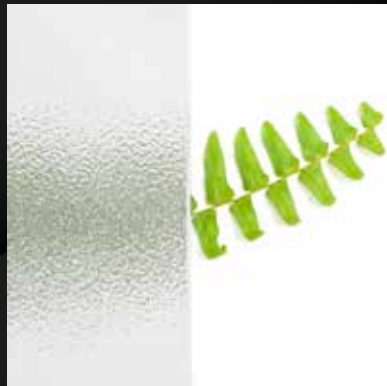

Crépi

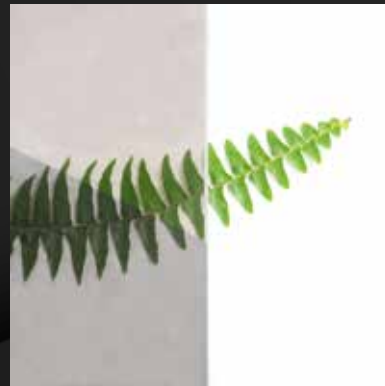

Teinté **SGT**

Marron | Gris

**Flotteur 4mm + Flotteur 4mm + Flotteur 4mm**

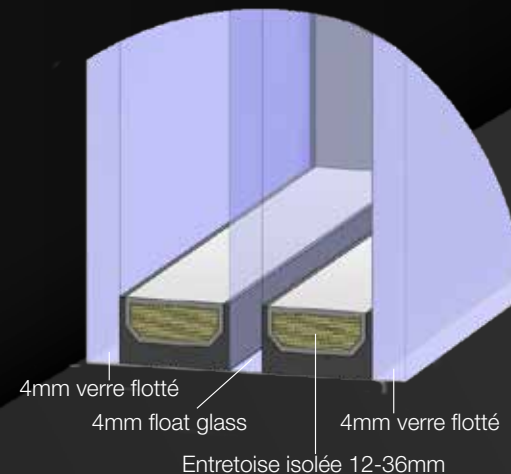

**P4A + Flotteur 4mm + P4A**

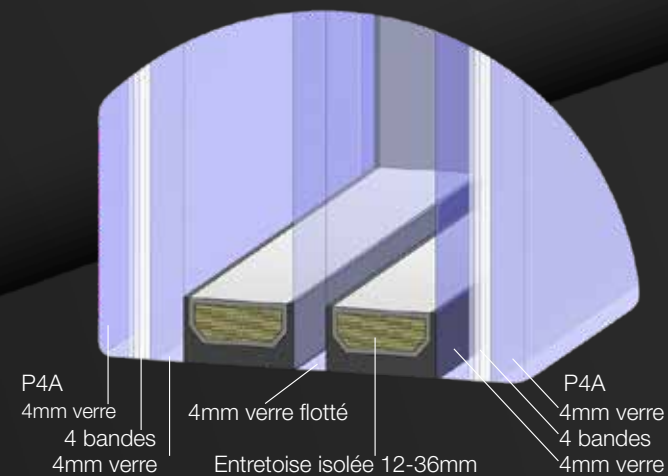

# Poignées en métal inoxydable brossé



**H45R**

Ø 30 mm  
45°

500 mm  
800 mm  
1200 mm  
1400 mm  
1600 mm



**H45S**

30x20 mm  
45°

500 mm  
800 mm  
1200 mm  
1400 mm  
1600 mm



**H90R**

Ø 30 mm  
90°

500 mm  
800 mm  
1200 mm  
1400 mm  
1600 mm  
1800 mm

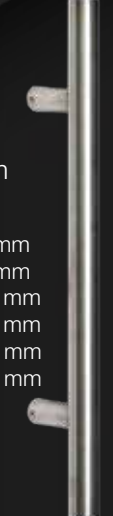

**H90R+FSC1**

Ø 30 mm  
90°

500 mm  
800 mm  
1200 mm  
1400 mm  
1600 mm  
1800 mm

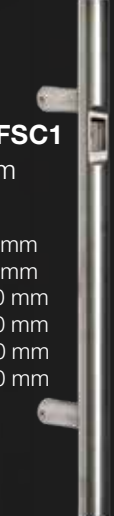

**H90S**

30x20 mm  
90°

500 mm  
800 mm  
1200 mm  
1400 mm  
1600 mm  
1800 mm



**H90S+FSC1**

30x20 mm  
90°

500 mm  
800 mm  
1200 mm  
1400 mm  
1600 mm  
1800 mm

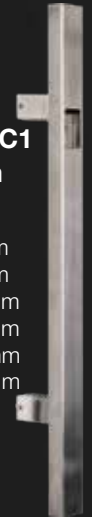

**H90S40**

40x10 mm  
90°

500 mm  
800 mm  
1200 mm  
1400 mm  
2000 mm

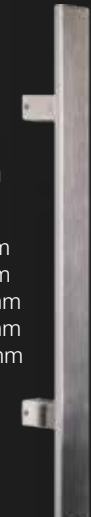

**H90S40B**

40x10 mm  
90°

500 mm  
800 mm  
1200 mm

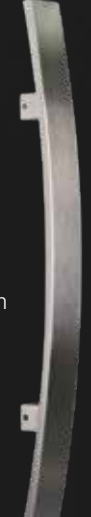

**H90RB**

Ø 30 mm  
90°

500 mm  
800 mm  
1200 mm  
1400 mm  
1600 mm

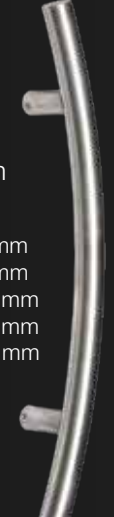

**HRB**

Ø 30 mm

500 mm  
800 mm





**HS**  
Hauteur disponible:  
1000 mm



**H90WD**  
Hauteur disponible:  
800 mm  
1200 mm  
Couleurs disponibles:  
Chêne Doré  
Vieux Chêne



**IH** Dimension disponible:  
(500x130 mm)



**IH-ALU** Dimension disponible:  
500 mm 1400 mm  
800 mm 1600 mm  
1200 mm 1800 mm



## Poignées à levier et à bouton



**HL-W** (Blanc)



**HL-B** (Noir)



**HK-W** (Blanc)\*



**HK-B** (Noir)\*



**HLA** (Aluminium)



**HLS 01**  
(Acier inoxydable)



**HLS 02**  
(Acier inoxydable)



**HLS 03**  
(Acier inoxydable)



**HLS 04**  
(Acier inoxydable)



**HLS 05**  
(Acier inoxydable)



**HLS 06**  
(Acier inoxydable)



**HLS 07**  
(Acier inoxydable)\*



**HLS 10**  
(Blanc)



**HLS 11**  
(Aluminium)



**HLS 12**  
(Acier inoxydable)

\*Par paire uniquement (intérieur/extérieur).



## Écussons



ESC-1



ESC-2



ESC-3



ESC-4



ESC-5  
(Drill proof)

Vous avez le choix entre cinq écussons en acier inoxydable.

## Serrure à ouverture partielle



**POL**

Disponible en argent ou blanc.

## Cylindres de serrure



**CWA**



**CWA+TT**

Les cylindres de serrure WILKA sont réputés pour leur sécurité et leur fiabilité. Vous pouvez choisir l'une des trois classes de sécurité : A, B ou C la plus élevée.

Le cylindre WILKA est livré avec 5 clés.

Des clés supplémentaires sont disponibles sur demande.

**WILKA**  
SCHLIESSTECHNIK

[www.ryternaentry.com](http://www.ryternaentry.com)

# Scanner Au Doigt



**FSC1** - peut être incrusté dans le vantail ou la poignée de la porte. Grâce à sa design compacte, le scanner au doigt Arte peut être intégré directement dans des conceptions et des ferrures de porte inhabituelles.



**FSC2** - peut être installé sur le vantail de la porte. Le scanner au doigt est fixé au mur à l'aide d'accessoires en acier inoxydable (kit encastré). Le scanner au doigt digital peut être contrôlé par l'application. Ainsi, vous pouvez ouvrir la porte avec votre smartphone et profitez de tous les avantages du fonctionnement via app.



**FSC3** - scanner au doigt digital Sommer sûr et facile à utiliser. Augmentez la sécurité et la commodité sans clé. Chaque utilisateur peut utiliser quatre doigts différents pour contrôler votre porte d'entrée, porte de garage et portail. Un simple balayage ouvre ou ferme vos appareils comme vous le souhaitez.



**FSC4** - FSC4 - Scanner au doigt digitale SIEGENIA avec technologie SI-BUS. Installation directe sans unité de commande séparée. Avec Wi-Fi et Bluetooth de série. Administration jusqu'à 200 utilisateurs ou 800 fonctionnalités. La commande via app SIEGENIA Comfort est possible.



Tous les scanners d'empreintes digitales sont compatibles avec : L3P+D&N+EM, L5PMA ou L5PA



# Digicode



**KP1** - Digicode pour le montage sur le mur. 3 différents codes peuvent actionner 2 relais différents.



**KP2/KP3** - Digicode ekey Integra sont sûrs et faciles à fonctionner. Jusqu'à 99 utilisateurs individuels. Digicode peut être installé sur le vantail de la porte ou sur le mur.

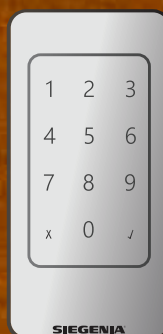

**KP4** - Digicode SIEGENIA avec technologie SI-BUS. Installation directe sans unité de commande séparée. Avec WIFI et Bluetooth en standard. Administration jusqu'à 200 utilisateurs ou 800 fonctionnalités. La commande via app SIEGENIA Comfort est possible.



**KP5** - L'accès à ENTRAcodé+ est sécurisé par d'un code numérique. Le code est composé de 4 à 8 chiffres, au choix, et peuvent être réglés individuellement.

Tous les claviers sont compatibles avec : les serrures L3P+D&N+EM, L5PMA ou L5PA.

# Serrures

Les serrures **KFV** sont fabriquées à partir de matériaux de haute qualité avec une finition précise. La mécanique de haute technologie assure un fonctionnement fiable, précis et facile. Beaucoup d'options de la serrure 3 points la plus simple à la serrure 5 points sophistiquée.



**L3P** - Serrure multiple 3 points. Pêne dormant et pènes à crochet de la serrure principale actionnés par la clé.

**L5P** - Serrure multiple 5 points. Deux pènes ronds verrouillent automatiquement le vantail en fermeture et s'ouvrent par la clé. Pêne dormant et pènes à crochet actionnés par la clé.

**L3P+D&N** - jour et nuit. Serrure multipoints à 3 points avec possibilité de désactiver temporairement l'auto-verrouillage. Pêne dormant principal et pènes à crochet actionnés par la clé.

**L3P+D&N+EM électrique** - Serrure multipoints à 3 points avec pêne électrique et option de désactivation temporaire de l'autoblocage. Pêne dormant et pènes à crochet de la serrure principale actionnés par la clé.

**L5PMA électrique** - Serrure multipoints 5 points. Les pènes ronds et crochets verrouillent automatiquement le vantail à la fermeture. Pêne dormant actionné par la clé uniquement. Si le pêne dormant est engagé, le déverrouillage automatique est désactivé. Tous les verrous s'ouvrent par entraînement électrique en tournant la clé ou en appuyant sur la béquille. La serrure peut être connectée à un lecteur d'empreintes digitales ou à un clavier (en option). Non compatible avec la béquille de l'extérieur, poignée de tirage uniquement.

**L5PM sans moteur électrique** - Serrure multipoints 5 points. Les pènes ronds et crochets verrouillent le vantail à la fermeture automatiquement. Pêne dormant actionné par la clé uniquement. Tous les loquets et pènes dormants sont déverrouillés en appuyant sur la poignée intérieure. Non compatible avec la béquille de l'extérieur, poignée de tirage uniquement.

**L5PA électrique** - Serrure multipoints à 5 points avec tous les loquets et pêne dormant actionnés par entraînement électrique. Se verrouille automatiquement à la fermeture de la porte. Tous les loquets et pènes dormants s'ouvrent par entraînement électrique en tournant la clé ou en appuyant sur la béquille. Non compatible avec la béquille de l'extérieur, poignée de tirage uniquement. La serrure peut être connectée au lecteur d'empreintes digitales et au clavier (en option).

**L5P + fonction panique** - Serrure multipoints à 5 points avec tous les loquets et pêne dormant actionnés par entraînement électrique. Se verrouille automatiquement à la fermeture de la porte. Tous les loquets et pènes dormants s'ouvrent par entraînement électrique en tournant la clé ou en appuyant sur la béquille. Non compatible avec béquille de l'extérieur, tirez poignée uniquement. La serrure peut être connectée au lecteur d'empreintes digitales et au clavier (en option).

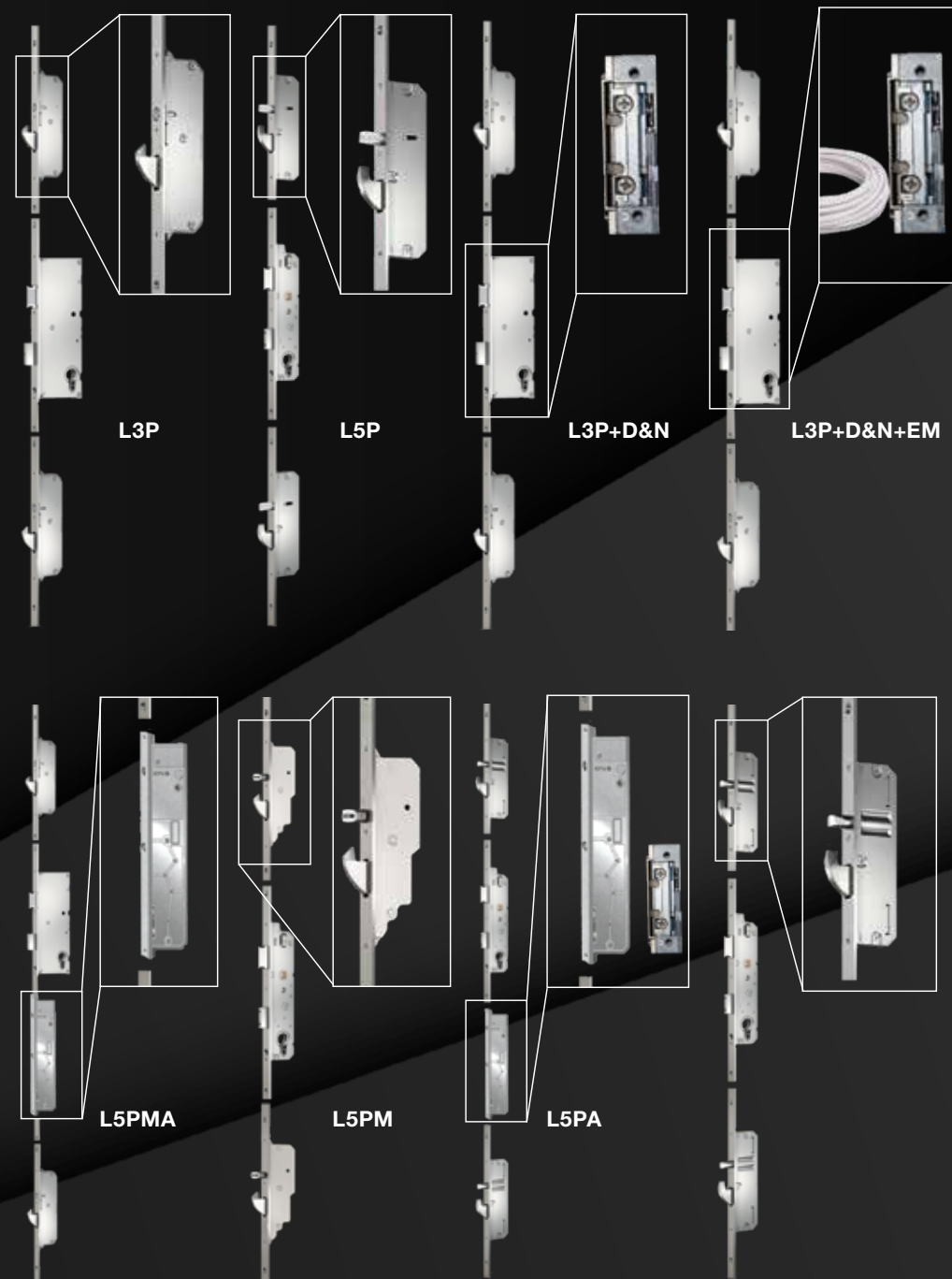



### Design 203

Modèle **RD80**  
Couleur extérieur **RAL 6033**  
Poignée **H90R-1400**  
Écusson **ESC-3**  
Applique **Incrusté en métal inoxydable brossé**



### Design 206

Modèle **RD80**  
Couleur extérieur **RAL 7039**  
Poignée **H90R-1400**  
Écusson **ESC-3**  
Applique **Incrusté en métal inoxydable brossé**



### Design 207

Modèle **RD100**  
Couleur extérieur **RAL 6020**  
Poignée **H45R-500**  
Écusson **ESC-3**  
Applique **Incrusté en métal inoxydable brossé**  
Plaque de protection **Lisse**



**Design 208**

Modèle **RD80**

Couleur extérieure **RAL 7016**

Poignée **H90R-1800**

Écusson **ESC-3**

Applique **Incrusté en métal inoxydable brossé**



**Design 304**

Modèle **RD80**

Couleur extérieur **RAL 7000**

Poignée **H90R-1400**

Écusson **ESC-3**

Décor **Gravure**



### Design 301

Modèle **RD80**  
 Couleur extérieure **RAL 5001**  
 Poignée **H90R-1400**  
 Écusson **ESC-3**  
 Décor **Gravure**  
 Applique **Incrusté en métal inoxydable brossé**



### Design 310

Modèle **RD80**  
 Couleur extérieure **RAL 7043**  
 Poignée **H45R-500**  
 Écusson **ESC-3**  
 Décor **Gravure**  
 Applique **Incrusté en métal inoxydable brossé**



### Design 313

Modèle **RD100**  
 Couleur extérieure **RAL 1005**  
 Poignée **H90R-1400**  
 Écusson **ESC-3**  
 Décor **Gravure**  
 Applique **Incrusté en métal inoxydable brossé**



### Design 502

Modèle **RD80**  
Couleur extérieur **RAL 7043**  
Poignée **H90R-1200**  
Écusson **ESC-2**  
Vitrage **À motifs SGP**



### Design 506

Modèle **RD100**  
Couleur extérieur **RAL 6033**  
Poignée **H90R-800**  
Écusson **ESC-2**  
Vitrage **Teinté Gris SGT-G**



### Design 512

Modèle **RD100**  
Couleur extérieur **RAL 3003**  
Poignée **H90R-500**  
Écusson **ESC-3**  
Vitrage **À motifs SGP**



**Design 513**

Modèle **RD80**

Couleur extérieure **RAL 6020**

Poignée **H90R-1800**

Écusson **ESC-3**

Vitrage **Mat SGM**

**Design 517**

Modèle **RD100**

Couleur extérieur **RAL 7016**

Poignée **H45R-1800**

Écusson **ESC-3**

Vitrage **Mat SGM**

Décor **Gravure**

Finger scanner **FSC3**





### Design 514

Modèle **RD80**  
 Couleur extérieure **RAL 7043 + RAL 5008**  
 Poignée **H90S-1400**  
 Écusson **ESC-3**  
 Vitrage **Mat SGM**  
 Décor **Gravure**



### Design 520

Modèle **RD80**  
 Couleur extérieure **RAL 6020**  
 Poignée **HRB-800**  
 Écusson **ESC-3**  
 Vitrage **Mat SGM**  
 Accessoires **Boîte aux lettres**



### Design 521

Modèle **RD80**  
 Couleur extérieure **RAL 7043**  
 Poignée **H45R-1400**  
 Écusson **ESC-3**  
 Vitrage **À motifs SGP**



### Design 601

Modèle **RD100**  
Couleur extérieur **RAL 6012**  
Poignée **H45S-1400**  
Écusson **ESC-3**  
Vitrage **Mat SGM**  
Applique **Incrusté en métal inoxydable brossé**



### Design 607

Modèle **RD100**  
Couleur extérieur **RAL 4007**  
Poignée **H45R-1400**  
Écusson **ESC-3**  
Vitrage **Mat SGM**  
Applique **Incrusté en métal inoxydable brossé**  
Finger scanner **FSC3**



### Design 609

Modèle **RD100**  
Couleur extérieur **RAL 7039**  
Poignée **H45R-500**  
Écusson **ESC-3**  
Vitrage **Mat SGM**  
Applique **Incrusté en métal inoxydable brossé**



18 A

**Design 614**

Modèle **RD80**

Couleur extérieur **RAL 7016**

Poignée **H90R-800**

Écusson **ESC-2**

Vitrage **Clair SGC**

Applique **Incrusté en métal inoxydable brossé**

## Design 613

Modèle **RD100**

Couleur extérieur **RAL 7021**

Poignée **H90R-800**

Écusson **ESC-3**

Vitrage **Mat SGM**

Applique **Incrusté en métal inoxydable brossé**





### Design 602

Modèle **RD100**  
 Couleur extérieure **RAL 7043 + RAL 7034**  
 Poignée **H90R-1600**  
 Écusson **ESC-3**  
 Vitrage **Mat SGM**  
 Applique **Incrusté en métal inoxydable brossé**



### Design 611

Modèle **RD80**  
 Couleur extérieure **RAL 4007**  
 Poignée **H90S-1800**  
 Écusson **ESC-3**  
 Vitrage **Mat SGM**  
 Applique **Incrusté en métal inoxydable brossé**



### Design 612

Modèle **RD80**  
 Couleur extérieure **RAL 5008**  
 Poignée **H90R-1600**  
 Écusson **ESC-3**  
 Vitrage **À motifs SGP**  
 Applique **Incrusté en métal inoxydable brossé**

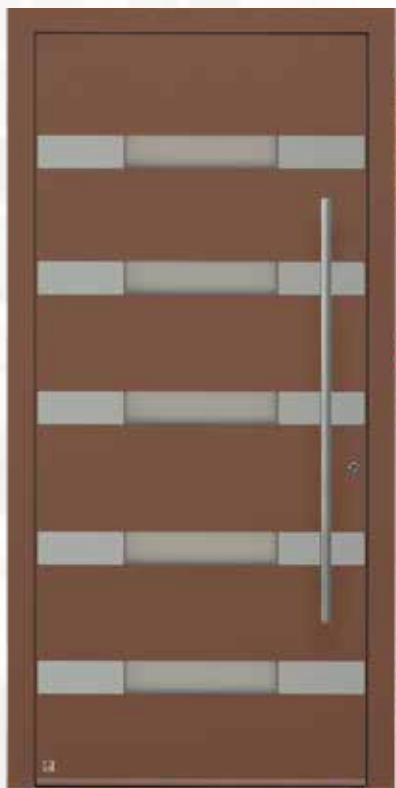

### Design 615

Modèle **RD80**

Couleur extérieur **RAL 8024**

Poignée **H90R-1400**

Écusson **ESC-3**

Vitrage **Mat SGM**

Applique **Incrusté en métal inoxydable brossé**



### Design 616

Modèle **RD80**

Couleur extérieur **RAL 5001**

Poignée **H90R-1400**

Écusson **ESC-3**

Vitrage **Mat SGM**

Applique **Incrusté en métal inoxydable brossé**



### Design 618

Modèle **RD100**

Couleur extérieur **RAL 6013**

Poignée **H90R-1400**

Écusson **ESC-3**

Vitrage **Mat SGM**

Applique **Incrusté en métal inoxydable brossé**



Personnalisé design

Modèle **RD80**

Couleur extérieur **RAL 7016**

Poignée **H90R-1400**

Écusson **ESC-3**

Vitrage **Mat SGM**

Applique **Incrusté en métal inoxydable brossé**



**Design 635**

Modèle **RD80**

Couleur extérieur **RAL 7016**

Poignée **H90S-500**

Écusson **ESC-3**

Vitrage **Mat SGM**

Applique **Incrusté en métal inoxydable brossé**



### Design 625

Modèle **RD80**  
 Couleur extérieur **RAL 8024**  
 Poignée **H90R-1400**  
 Écusson **ESC-3**  
 Vitrage **Mat SGM**  
 Applique **Incrusté en métal inoxydable brossé**



### Design 628

Modèle **RD80**  
 Couleur extérieur **RAL 8019**  
 Poignée **H45S-500**  
 Écusson **ESC-2**  
 Vitrage **Mat SGM**  
 Applique **Incrusté en métal inoxydable brossé**



### Design 634

Modèle **RD80**  
 Couleur extérieur **RAL 7026**  
 Poignée **H90R-1400**  
 Écusson **ESC-3**  
 Vitrage **Mat SGM**  
 Applique **Incrusté en métal inoxydable brossé**



### Design 637

Modèle **RD80**  
Couleur extérieur **RAL 7021**  
Poignée **H90R-1400**  
Écusson **ESC-2**  
Vitrage **Mat SGM**  
Applique **Incrusté en métal inoxydable brossé**



### Design 639

Modèle **RD80**  
Couleur extérieur **RAL 6020**  
Poignée **H90R-1400**  
Écusson **ESC-3**  
Vitrage **Mat SGM**  
Applique **Incrusté en métal inoxydable brossé**  
Finger scanner **FSC3**



### Design 640

Modèle **RD80**  
Couleur extérieur **RAL 7001**  
Poignée **H90R-1400**  
Écusson **ESC-2**  
Vitrage **Mat SGM**  
Applique **Incrusté en métal inoxydable brossé**  
Plaque de protection **Lisse**



Personnalisé design

Modèle **RD80**

Couleur extérieur **RAL 3003**

Poignée **H45R-500**

Écusson **ESC-3**

Vitrage **Mat SGM**

Applique **Incrusté en métal inoxydable brossé**



**Design 647**

Modèle **RD80**

Couleur extérieur **RAL 7024**

Poignée **H45R-500**

Écusson **ESC-2**

Vitrage **KathedRAL Klein**

Applique **Incrusté en métal inoxydable brossé**

Plaque de protection **Lisse**



### Design 642

Modèle **RD100**  
 Couleur extérieur **RAL 6028**  
 Poignée **H90R-1400**  
 Écusson **ESC-3**  
 Vitrage **Mat SGM**  
 Applique **Incrusté en métal inoxydable brossé**



### Design 643

Modèle **RD100**  
 Couleur extérieur **RAL 5013**  
 Poignée **H90R-1400**  
 Écusson **ESC-3**  
 Vitrage **Mat SGM**  
 Applique **Incrusté en métal inoxydable brossé**  
 Finger scanner **FSC3**



### Design 648

Modèle **RD80**  
 Couleur extérieur **RAL 7048**  
 Poignée **H90R-1400**  
 Écusson **ESC-3**  
 Vitrage **Vitrage à effet gravé**  
 Applique **Incrusté en métal inoxydable brossé**



### Design 654

Modèle **RD100**  
Couleur extérieur **RAL 7024**  
Poignée **H90R-1800**  
Écusson **ESC-3**  
Vitrage **Vitrage à effet gravé**  
Applique **Incrusté en métal inoxydable brossé**



### Design 655

Modèle **RD100**  
Couleur extérieur **RAL 6020**  
Poignée **H90S-1800**  
Écusson **ESC-3**  
Vitrage **Mat SGM**  
Applique **Incrusté en métal inoxydable brossé**  
Finger scanner **FSC3**



### Design 659

Modèle **RD100**  
Couleur extérieur **RAL 7026**  
Poignée **H90R-500**  
Écusson **ESC-3**  
Vitrage **Mat SGM**  
Applique **Incrusté en métal inoxydable brossé**



Design 649

Modèle RD80

Couleur extérieure RAL 6020

Poignée H90R-1400

Écusson ESC-2

Vitrage À motifs SGP

Applique Incrusté en métal inoxydable brossé

Décor Gravure



**Design 801**

Modèle **RD80**

Couleur extérieur **RAL 9007 + RAL 9016**

Poignée **H90S40B-500**

Écusson **ESC-3**

Vitrage **Clair SGC**

Applique **Incrusté en métal inoxydable brossé**

Décor **Gravure**



### Design 702

Modèle **RD100**  
 Couleur extérieur **RAL 7000**  
 Poignée **H90S-1400**  
 Écusson **ESC-3**  
 Vitrage **Mat SGM**  
 Applique **Incrusté en métal inoxydable brossé**  
 Décor **Gravure**



### Design 706

Modèle **RD100**  
 Couleur extérieur **RAL 9007**  
 Poignée **H45R-500**  
 Écusson **ESC-3**  
 Vitrage **Mat SGM**  
 Applique **Incrusté en métal inoxydable brossé**  
 Décor **Gravure**



### Design 707

Modèle **RD80**  
 Couleur extérieur **RAL 9016**  
 Poignée **H45R-500**  
 Écusson **ESC-3**  
 Vitrage **Vitrage à effet gravé**  
 Applique **Incrusté en métal inoxydable brossé**  
 Décor **Gravure**

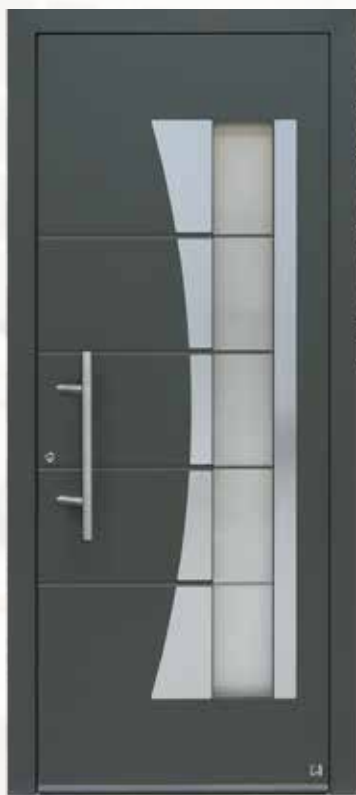

### Design 701

Modèle **RD100**  
Couleur extérieur **RAL 7043**  
Poignée **H45R-500**  
Écusson **ESC-3**  
Vitrage **Vitrage à effet gravé**  
Applique **Incrusté en métal inoxydable brossé**  
Décor **Gravure**



### Design 703

Modèle **RD100**  
Couleur extérieur **RAL 7024**  
Poignée **H90RB-800**  
Écusson **ESC-3**  
Vitrage **Vitrage à effet gravé**  
Applique **Incrusté en métal inoxydable brossé**  
Décor **Gravure**  
Finger scanner **FSC3**

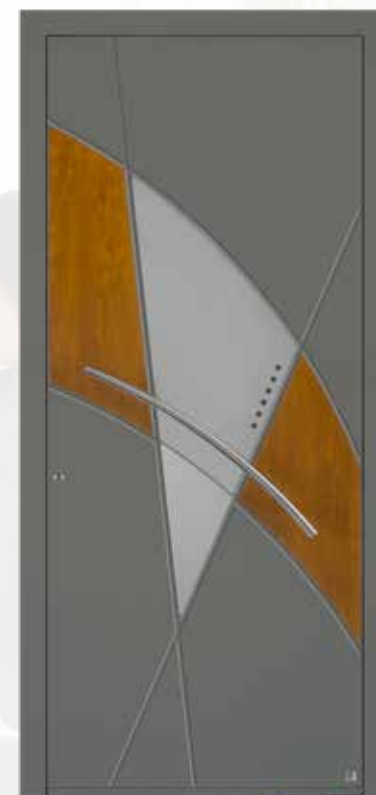

### Design 705

Modèle **RD100**  
Couleur extérieur **RAL 7048**  
Poignée **H90RB-800**  
Écusson **ESC-3**  
Vitrage **Vitrage à effet gravé**  
Applique **Incrusté en métal inoxydable brossé / Chêne doré**  
Décor **Gravure**



**Design 704**

Modèle **RD80**

Couleur extérieur **RAL 7039**

Poignée **H90S40B-500**

Écusson **ESC-3**

Vitrage **Vitrage à effet gravé**

Applique **Incrusté en métal inoxydable brossé**

Décor **Gravure**



**Personnalisé design**

Modèle **RD80**

Couleur extérieur **RAL 7033 + RAL 3005**

Poignée **H45S-1600**

Écusson **ESC-3**

Vitrage **Mat SGM**

Applique **Incrusté en métal inoxydable brossé**



### Design 401

Modèle **RD80**  
 Couleur extérieur **RAL 7016 + RAL 3005**  
 Poignée **H90R-1400**  
 Écusson **ESC-3**  
 Vitrage **Mat SGM**  
 Applique **Incrusté en métal inoxydable brossé**



### Design 802

Modèle **RD80**  
 Couleur extérieur **RAL 7024 + RAL 6020**  
 Poignée **H90S-1800**  
 Écusson **ESC-3**  
 Vitrage **Mat SGM**  
 Applique **Incrusté en métal inoxydable brossé**



### Design 803

Modèle **RD100**  
 Couleur extérieur **RAL 7048 + RAL 3005**  
 Poignée **H90R-1400**  
 Écusson **ESC-3**  
 Vitrage **Mat SGM**  
 Applique **Incrusté en métal inoxydable brossé**



### Design 902

Modèle **RD100**  
Couleur extérieur **RAL 7024**  
Poignée **H90R-1200**  
Écusson **ESC-3**  
Vitrage **Vitrage à effet gravé**  
Décor **Gravure**

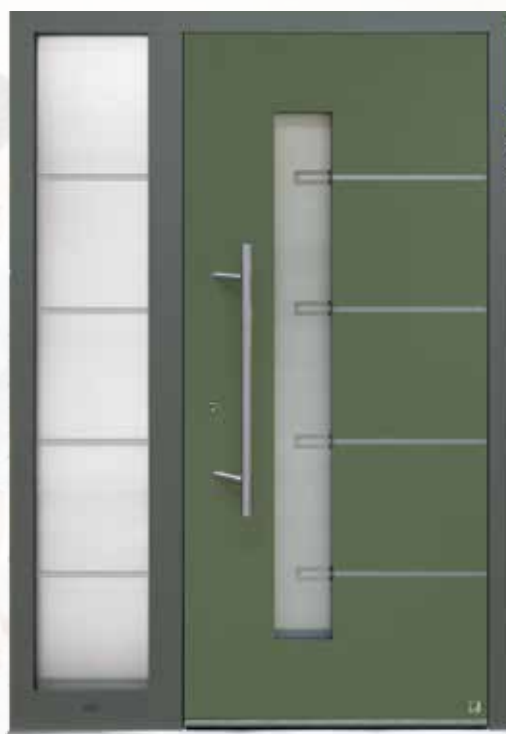

### Design 905

Modèle **RD100**  
Couleur extérieur **RAL 6025 + RAL 7010**  
Poignée **H45R-800**  
Écusson **ESC-3**  
Vitrage **Vitrage à effet gravé**  
Applique **Incrusté en métal inoxydable brossé**



### Design 908

Modèle **RD100**  
Couleur extérieur **RAL 7043 + 7006**  
Poignée **H90R-1800**  
Écusson **ESC-3**  
Vitrage **Vitrage à effet gravé**  
Applique **Incrusté en métal inoxydable brossé**  
Finger scanner **FSC3**  
Plaque de protection **Lisse**



**Design 909**

Modèle **RD100**

Couleur extérieur **RAL 7016 + RAL 9016**

Poignée **H90RB-1400**

Écusson **ESC-3**

Finger scanner **FSC1**

Vitrage **Vitrage à effet gravé**

Applique **Incrusté en métal inoxydable brossé**

Décor **Gravure**

Plaque de protection **Lisse**



### Design 1004

Modèle **RD100**  
Couleur extérieur **RAL 7016**  
Poignée **H90R-1400**  
Écusson **ESC-3**  
Plaque composite **Panneau d'image en béton**



### Design 1006

Modèle **RD80**  
Couleur extérieur **RAL 7016**  
Poignée **H90R-1400**  
Écusson **ESC-3**  
Plaque composite **Panneau d'image en béton**  
Vitrage **Mat SGM**

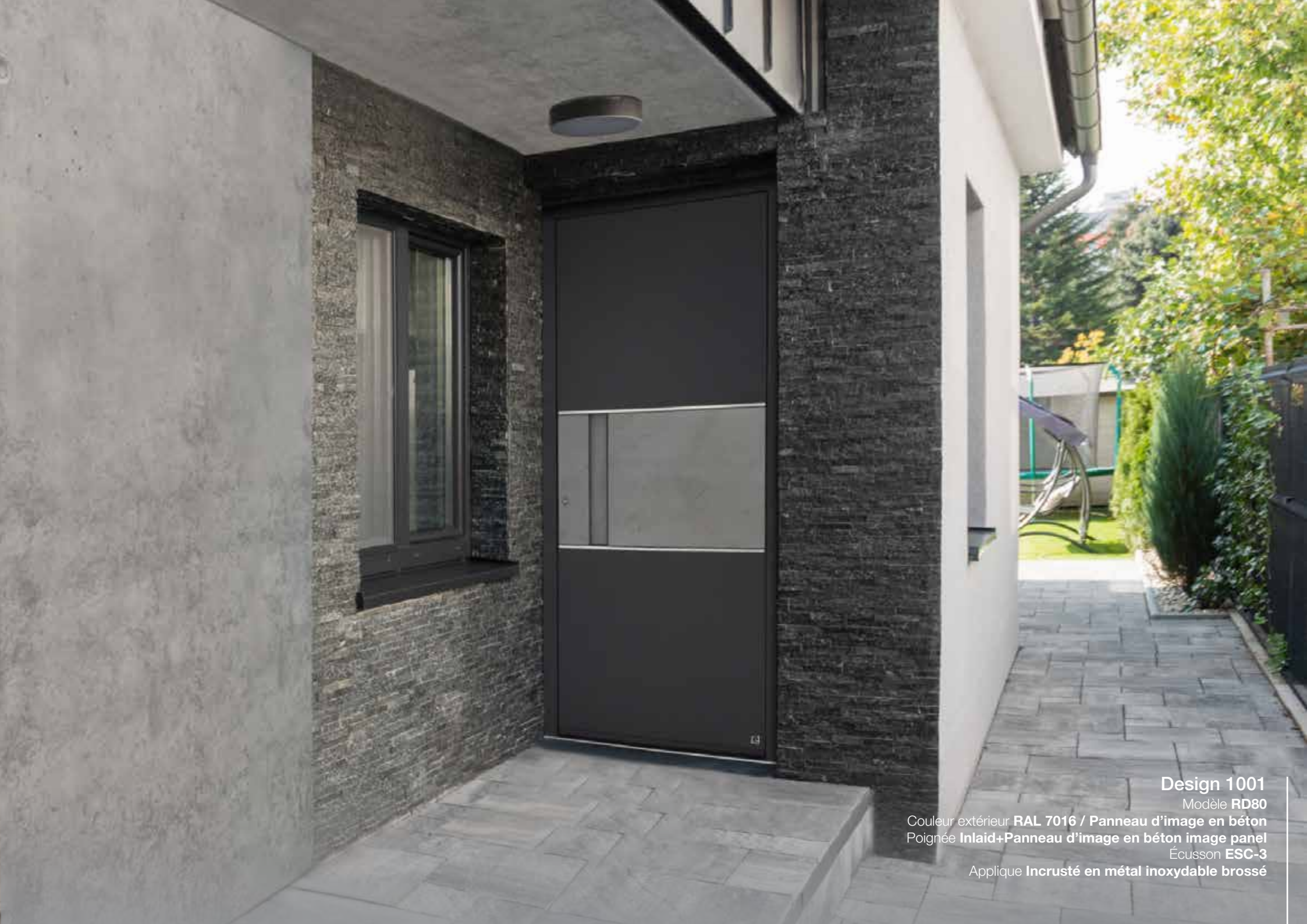

**Design 1001**

Modèle **RD80**

Couleur extérieur **RAL 7016** / Panneau d'image en béton  
Poignée **Inlaid+Panneau d'image en béton image panel**

Écusson **ESC-3**

Applique **Incrusté en métal inoxydable brossé**

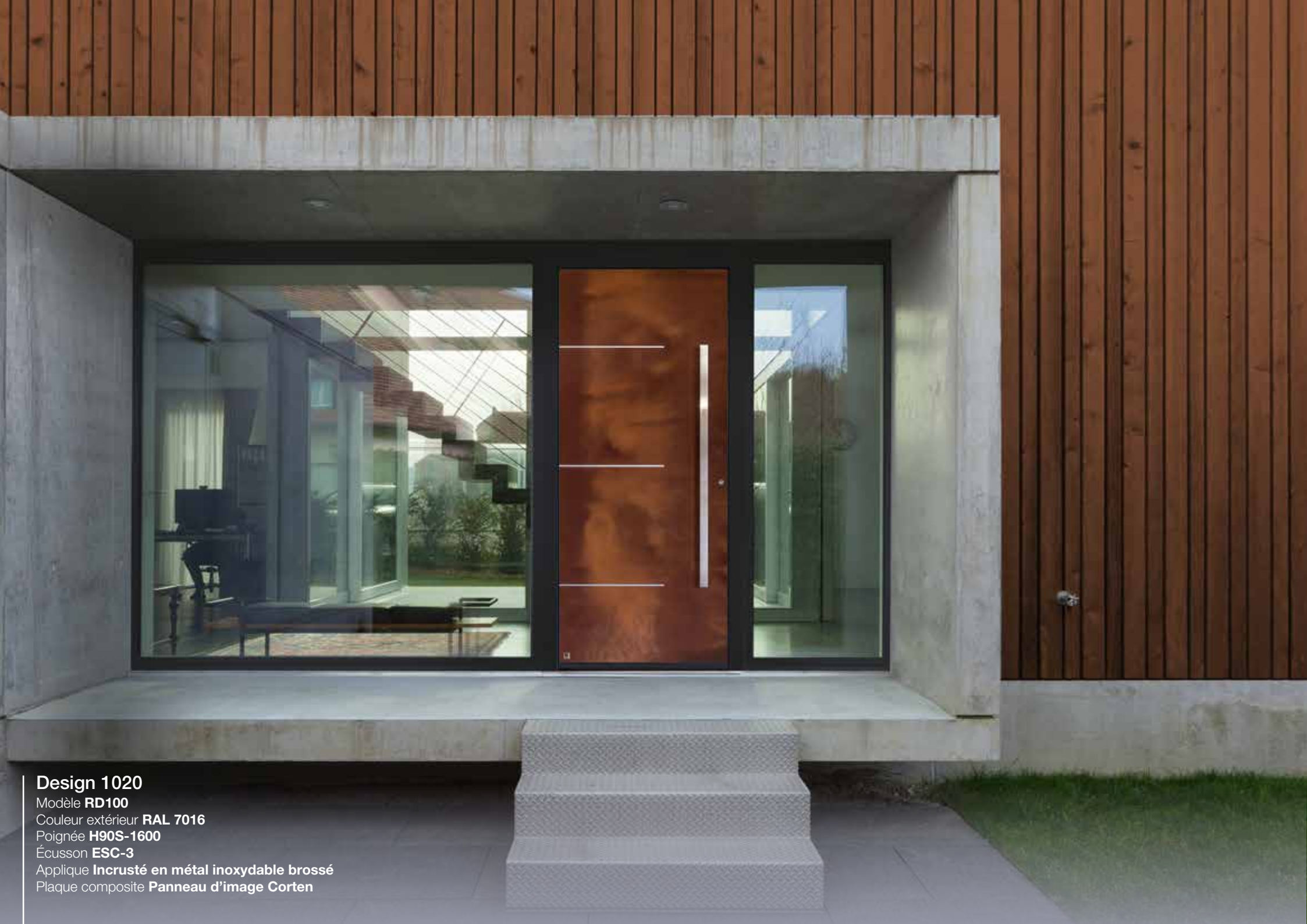

## Design 1020

Modèle **RD100**

Couleur extérieur **RAL 7016**

Poignée **H90S-1600**

Écusson **ESC-3**

Applique **Incrusté en métal inoxydable brossé**

Plaque composite **Panneau d'image Corten**



### Design 1022

Modèle **RD80**  
Couleur extérieur **RAL 7016**  
Poignée **H90R-1400**  
Écusson **ESC-3**  
Plaque composite **Panneau d'image Corten**



### Design 1029

Modèle **RD100**  
Couleur extérieur **RAL 7016**  
Poignée **H90S-500**  
Écusson **ESC-3**  
Plaque composite **Panneau d'image Corten**  
Vitrage **Mat SGM**  
Applique **Incrusté en métal inoxydable brossé**



### Design 1041

Modèle **RD80**  
Couleur extérieure **RAL 7016**  
Poignée **H90R-1400**  
Écusson **ESC-3**  
Plaque composite **Panneau d'image en bois**



### Design 1043

Modèle **RD100**  
Couleur extérieure **RAL 7016**  
Poignée **H90S40B-800**  
Écusson **ESC-3**  
Plaque composite **Panneau d'image en bois**



**Design 1031**

Modèle **RD80**

Couleur extérieur **RAL 7016**

Poignée **H90S-1800**

Écusson **ESC-3**

Finger scanner **FSC3**

Applique **Incrusté en métal inoxydable brossé**

Plaque composite **Panneau d'image en bois**

Vitrage **Mat SGM**



## Design 1055

Modèle **RD100**

Couleur extérieur **TG68/80043 / Panneau d'image Corten / Verre**

Poignée **IH-ALU+LED+Corten-1800**

Écusson **ESC-3**

Vitrage **Teinté Gris SGT-G**

Plaque composite **Panneau d'image Corten+Verre**



### Design 1050

Modèle **RD100**  
Couleur extérieur **RAL 7016**  
Poignée **H90S40-1400**  
Écusson **ESC-3**  
Ceramic glass **Verre**



### Design 1052

Modèle **RD100**  
Couleur extérieur **RAL 7016**  
Poignée **H90S40-1400**  
Écusson **ESC-3**  
Ceramic glass **Verre**  
Vitrage **Teinté Grey SGT-G**



### Design CLS 6WB

Modèle **RD80**  
Couleur extérieur **RAL 5025**  
Poignée **HLS 01**  
Vitrage **Mat SGM**  
Décor **Gravure**



### Design CLS 8W

Modèle **RD100**  
Couleur extérieur **RAL 9022**  
Poignée **H45S-500**  
Écusson **ESC-3**  
Vitrage **Mat SGM**  
Décor **Gravure**



### Design CLS 9W

Modèle **RD80**  
Couleur extérieur **RAL 7033**  
Poignée **H45S-500**  
Écusson **ESC-3**  
Vitrage **Mat SGM**  
Décor **Gravure**



**Personnalisé design**

Modèle **RD80**

Couleur extérieur **RAL 9022**

Poignée **H45R-500**

Écusson **ESC-2**

Finger scanner **FSC3**

Vitrage **Teinté Grey SGT-G**

Décor **Gravure**



**Personnalisé design**

Modèle **RD80**

Couleur extérieur **Chêne doré**

Poignée **H90R-500**

Écusson **ESC-1**

Vitrage **Teinté Grey SGT-G**

Applique **Incrusté en métal inoxydable brossé**

Plaque de protection **Lisse**

# DÉCOR EN BOIS

Design 641  
Modèle RD80



Chêne doré

Design 507  
Modèle RD100



Vieux Chêne

Design 126  
Modèle RD67



Winchester



### Personnalisé design

Modèle **RD80**

Couleur extérieur **RAL 7016**

Poignée **H90WD/G-1200**

Écusson **ESC-3**

Vitrage **Vitrage à effet gravé**

Applique **Incrusté en métal inoxydable brossé+Chêne doré**

Décor **Gravure**

DOUBLE LEAF



**Personnalisé design**

Modèle **RD80**

Couleur extérieur **RAL 9005**

Poignée **H90R-1400**

Écusson **ESC-2**

Vitrage **Clair SGC**

Applique **Incrusté en métal inoxydable brossé**

Décor **Gravure**

# Standard designs\*

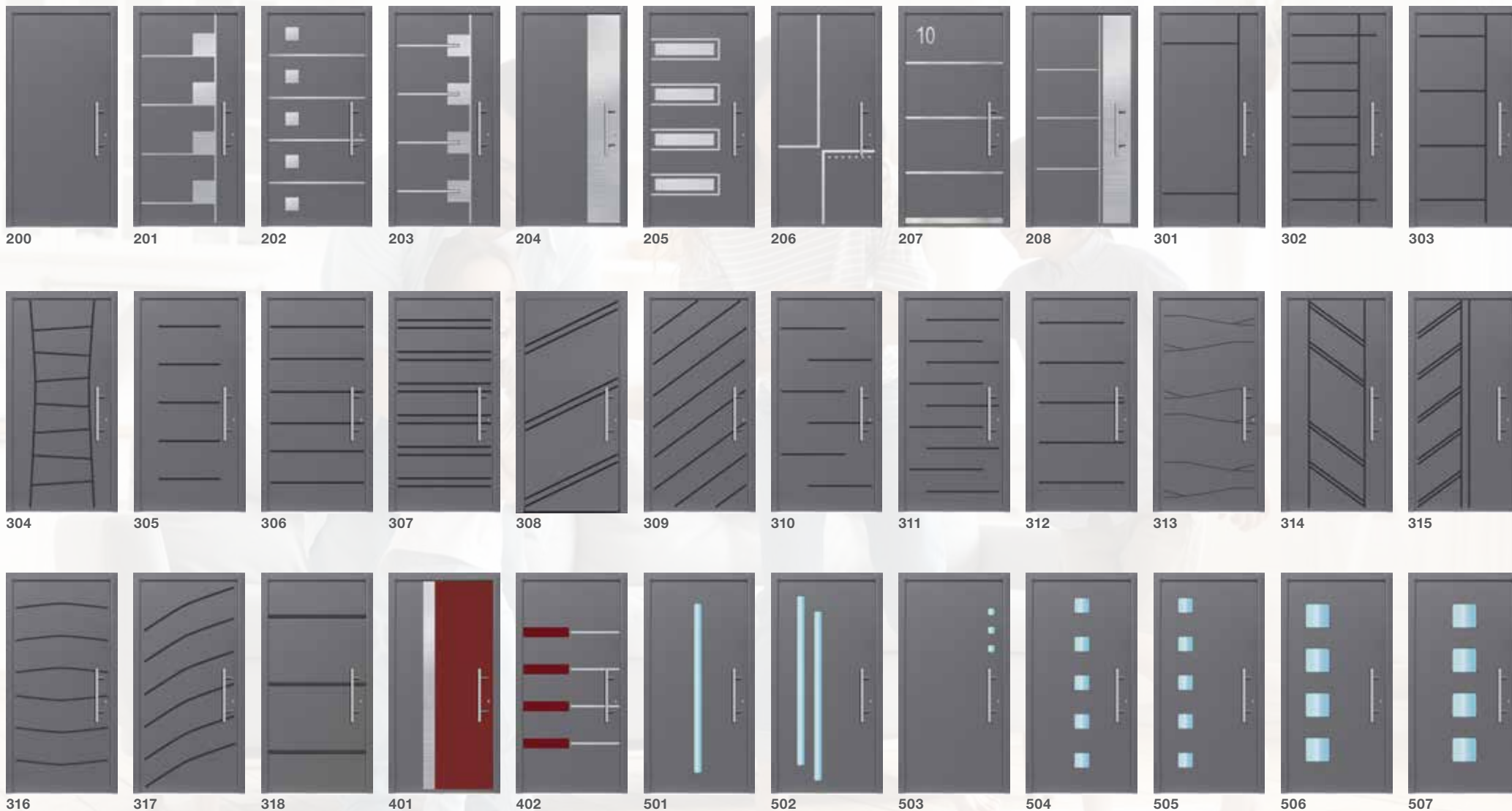

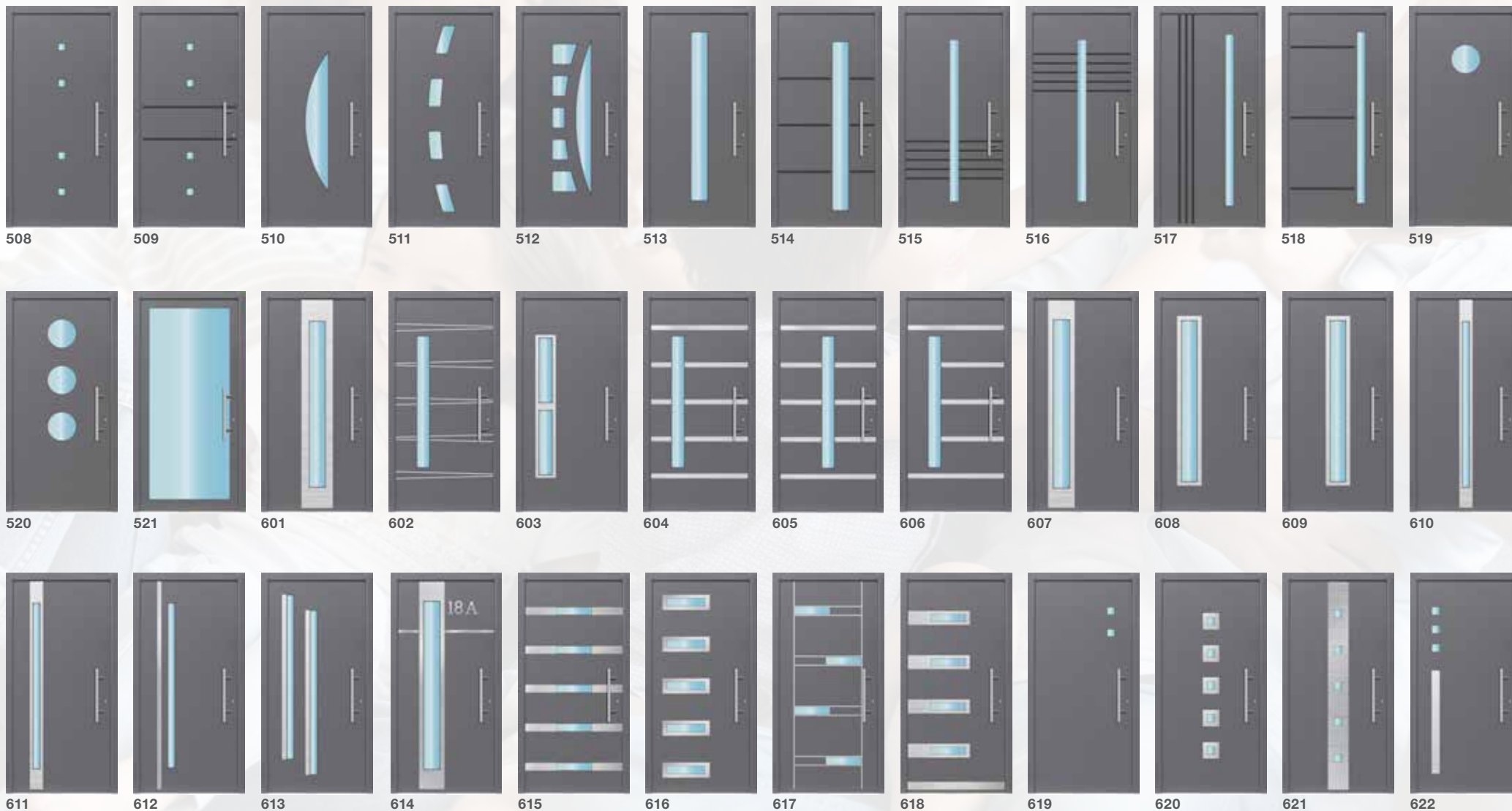

\* you can modify existing or create your own door design

# Standard designs\*

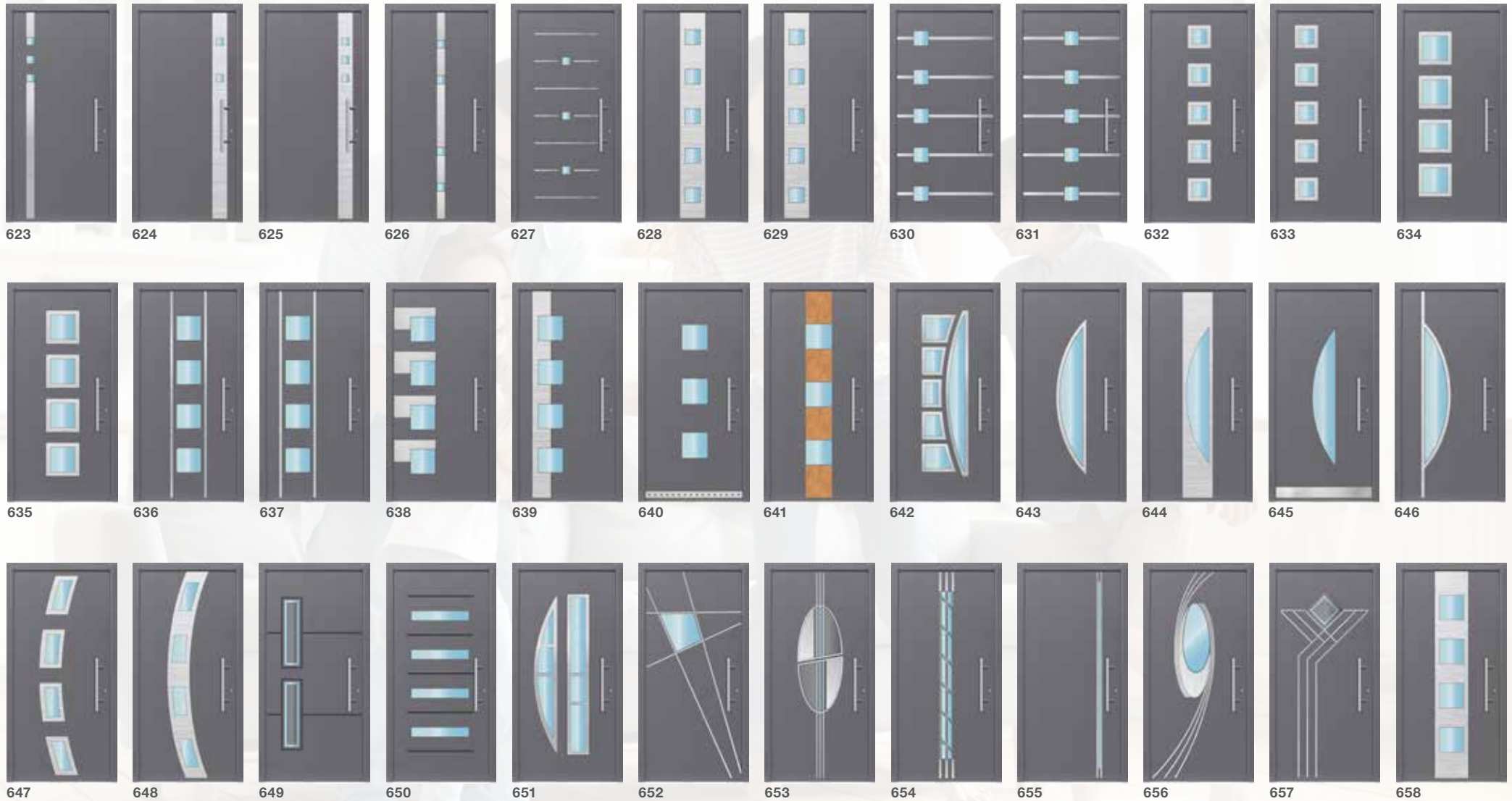

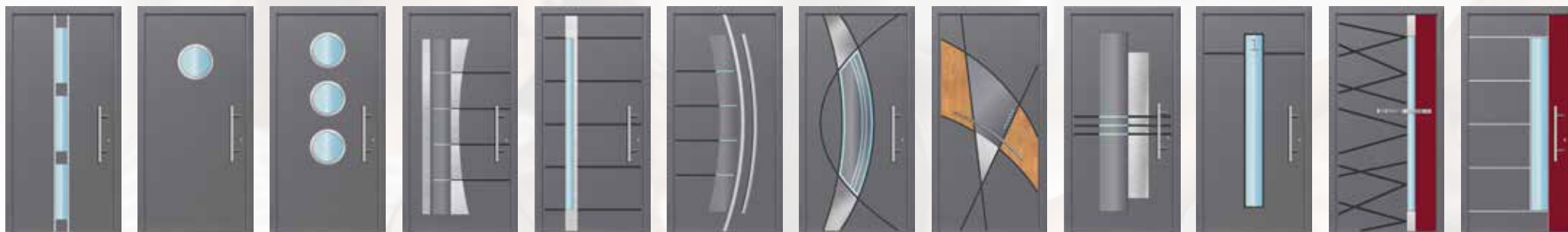

659 660 661 701 702 703 704 705 706 707 801 802

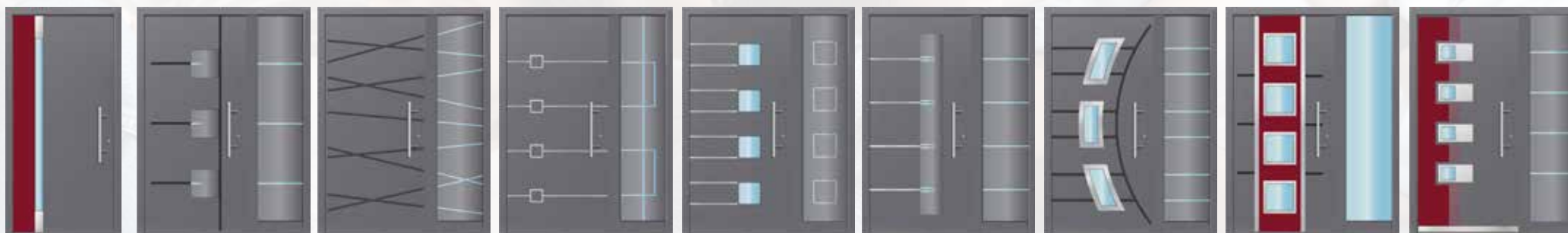

803 901 902 903 904 905 906 907 908

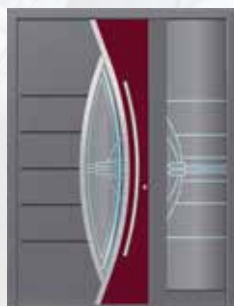

909

\* you can modify existing or create your own door design

# Exclusive designs\*



1000 1001 1002 1003 1004 1005 1006 1007 1008 1009 1010 1011



1012 1020 1021 1022 1023 1024 1025 1026 1027 1028 1029 1030



1031 1032 1040 1041 1042 1043 1044 1045 1046 1050 1051 1052



1053

1054

1055

## Modèles classiques\*



CLS 1

CLS 1W

CLS 2

CLS 3

CLS 4

CLS 4WA

CLS 4WB

CLS 5

CLS 5WA

CLS 5WB

CLS 6



CLS 6WA

CLS 6WB

CLS 7

CLS 7W

CLS 8

CLS 8W

CLS 9

CLS 9W

CLS 10

CLS 10W

CLS 11

\* you can modify existing or create your own door design

# Configurateur de porte personnalisé selon vos besoins

Le configurateur est conçu pour vous aider à sélectionner des portes adaptées à vos besoins uniques. Grâce à son interface conviviale, naviguer à travers les différents designs, couleurs et fonctionnalités supplémentaires est facile, garantissant une expérience fluide.



[www.ryternaentry.com](http://www.ryternaentry.com)



[www.ryternaentry.doorconfigurator.com](http://www.ryternaentry.doorconfigurator.com)



## Options à choisir :

- ✦ Modèle de porte
- ✦ Type
- ✦ Systèmes
- ✦ Construction
- ✦ Couleurs
- ✦ Vitrage
- ✦ Quincaillerie
- ✦ Accessoires
- ✦ Sécurité automatique
- ✦ Profils de finition

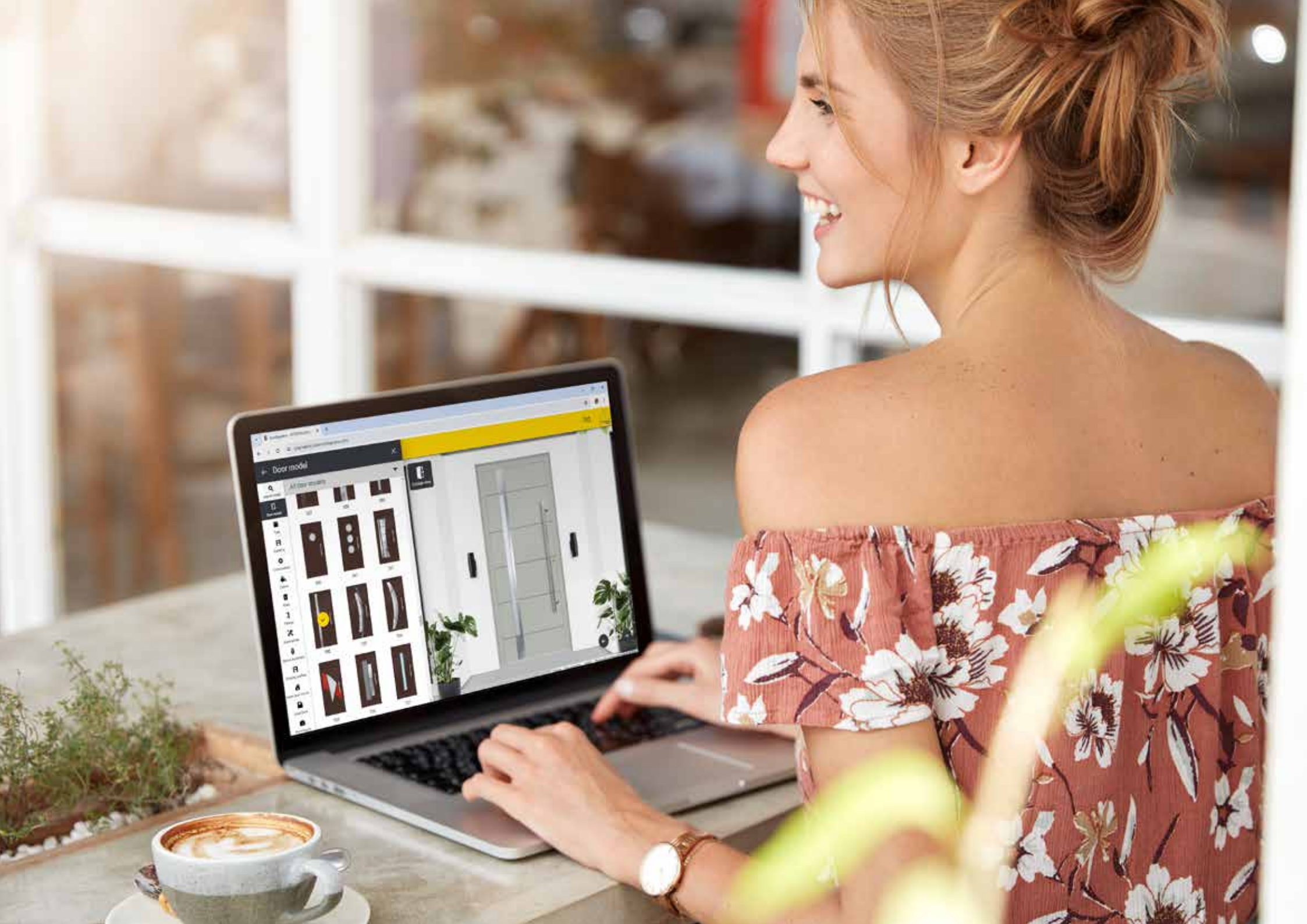



**Personnalisé design**

Modèle **RD80**

Couleur extérieur **RAL 7016**

Poignée **H90R-1200**

Écusson **ESC-3**

Applique **Incrusté en métal inoxydable brossé**

**MIEME**



DESSIN

Personnalisé design

Garage Modèle **ALUMAX**

Couleur extérieur **RAL 7016**

Surface **Lisse**

Applique **Personnalisé**



## Personnalisé design

Garage Modèle **ALUMAX**

Couleur extérieur **RAL 9005**

Surface **Lisse**

Décor **Panneau d'image en bois**

## Personnalisé design

Modèle **RD80**

Couleur extérieur **RAL 9005**

Poignée **H90R-1800**

Vitrage **Mat SGM**

Composite plate **Panneau d'image en bois**



### Design A-01

Garage Modèle **SLICK**  
Couleur extérieur **RAL 7016**  
Surface **Lisse**  
Applique **Personnalisé**

### Design 103

Modèle **RD67**  
Couleur extérieur **RAL 7016**  
Poignée **H45R-1200**  
Applique **Incrusté en métal inoxydable brossé**



**Design 647**

Modèle **RD80**

Couleur extérieur **RAL 7016**

Poignée **H90RB-500**

Vitrage **Clair SGC**

Applique **Incrusté en métal inoxydable brossé**

**Personnalisé design**

Garage Modèle **SLICK**

Couleur extérieur **RAL 7016**

Surface **Lisse**

Applique **Personnalisé**

**Design 303**

Modèle **RD80**

Couleur extérieur **RAL 7039**

Poignée **H90R-500**

Décor **Gravure**

Couleur extérieur **RAL 7039**

Garage Modèle **SLICK**

Surface **Lisse**

*Même dessin*



**PORTES DE GARAGE**



**PORTES D'ENTRÉE**



**PORTAILS ET CLÔTURES**

Il n'a jamais été aussi simple d'obtenir un design unique et assorti. Porte d'entrée et porte de garage, portail et clôture en aluminium d'un seul fabricant. Même design, même couleur, mêmes accents – sans tracas.



[www.ryternaentry.com](http://www.ryternaentry.com)



[www.ryternaentry.doorconfigurator.com](http://www.ryternaentry.doorconfigurator.com)

Les images présentées dans ce catalogue illustrent des configurations personnalisées et peuvent inclure des accessoires supplémentaires qui ne sont pas standard pour les modèles de base. • Les informations fournies ici ne constituent pas une offre légalement contraignante. • Nous nous réservons le droit d'apporter des modifications aux conceptions sans annonce préalable. • Les représentations de couleurs dans cette brochure sont illustratives et peuvent varier des couleurs réelles des produits. • **Tous droits réservés.** • La reproduction ou la distribution non autorisée de ce catalogue, en tout ou en partie, est strictement interdite sans le consentement écrit préalable de **RYTERNA ENTRY**.

2024.09.01 | FR