

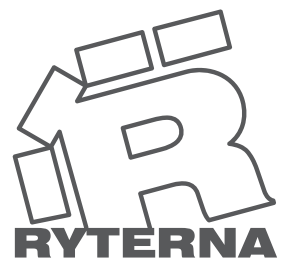

Haustüren aus Aluminium  
**RD65**





Ryterna Entry ist Teil der Ryterna-Unternehmensgruppe, die seit 1993 europaweit im Tor- und Türegeschäft tätig ist.

Ryterna steht einerseits für Kundenorientierung sowie für allerhöchste Produktqualität und andererseits für umwelt- und klimafreundliches Denken und Handeln.

Hauseingangstüren sind in der Regel der Blickfang der gesamten Fassade und zumeist stark frequentiert. Deshalb sollte eine Hauseingangstüre nicht nur optisch ansprechend, sondern auch qualitativ hochwertig, wartungsfrei und langlebig sein.

Tagtäglich sollten Sie Freude an einer bedienungsfreundlichen, ansprechenden Hauseingangstüre haben und von ihr begrüßt werden. Ryterna bietet Ihnen eine breite Palette an Serienmodellen sowie auch Modelle nach Ihren persönlichen individuellen Wünschen an.

Lassen Sie Ihrer Kreativität freien Lauf. Der Einsatz von modernsten Technologien in Verbindung mit perfektem Design macht Ryterna-Entry-Hauseingangstüren zu einer herausragenden Erscheinung.

Mit diesem Prospekt wollen wir Ihnen Modelle, Designs und eine Vielzahl von möglichen Sonderwünschen näherbringen.

[www.ryternaentry.com](http://www.ryternaentry.com)



Designs	4
Spezifikationen	22
Schlösser	26
Griffe	28
Zubehör	29
Fingerscanner	30
Farben	31
Seitenteile und Oberlichten	32
RD65 Designliste	34







Design **120**  
Aussenfarbe **RAL9016**  
Griff **H45R-800**  
Rosette **ESC-2**  
Glas **Getöntes Glas SGT**  
Applikation **Edelstahl**



Design **123**  
 Aussenfarbe **RAL7016**  
 Griff **H45R-1200**  
 Rosette **ESC-2**  
 Glas **Mattiertes Glas SGM**  
 Applikation **Edelstahl**



Design **115**  
 Aussenfarbe **RAL7016**  
 Griff **H45R-800**  
 Rosette **ESC-2**  
 Glas **Getöntes Glas SGT**  
 Applikation **Edelstahl**



Design **110**  
Aussenfarbe **Goldene Eiche**  
Griff **H45R-500**  
Rosette **ESC-2**  
Glas **Mattiertes Glas SGM**  
Applikation **Edelstahl**



Design **110**  
 Aussenfarbe **Alte Eiche**  
 Griff **HLA**  
 Glas **Mattiertes Glas SGM**  
 Applikation **Edelstahl**



Design **117**  
 Aussenfarbe **Goldene Eiche**  
 Griff **H45R-500**  
 Rosette **ESC-1**  
 Glas **Mattiertes Glas SGM**  
 Applikation **Edelstahl**







Design **109**  
 Aussenfarbe **RAL7016**  
 Griff **H45R-1200**  
 Rosette **ESC-2**  
 Glas **Effektglas**  
 Applikation **Edelstahl**  
**Nach aussen öffnend**



Design **110**  
 Aussenfarbe **Anthracite TG68/80043**  
 Griff **H45R-500**  
 Rosette **ESC-2**  
 Glas **Effektglas**  
 Applikation **Edelstahl**  
**Nach aussen öffnend**



Design **112**  
Aussenfarbe **RAL7016**  
Griff **H45R-800**  
Rosette **ESC-2**  
Glas **Mattiertes Glas SGM**  
Applikation **Edelstahl**

Design **110**  
 Aussenfarbe **RAL9005**  
 Griff **H45R-500**  
 Rosette **ESC-2**  
 Glas **Effektglas**  
 Applikation **Edelstahl**



Design **112**  
 Aussenfarbe **RAL7030**  
 Griff **H45R-800**  
 Rosette **ESC-1**  
 Glas **Effektglas**  
 Applikation **Edelstahl**





Design **112**  
Aussenfarbe **RAL9016**  
Griff **H45R-800**  
Rosette **ESC-1**  
Glas **Klar SGC**  
Applikation **Edelstahl**





Design **117**  
Aussenfarbe **RAL7016**  
Griff **H45R-1200**  
Rosette **ESC-2**  
Glas **Mattiertes Glas SGM**  
Applikation **Edelstahl**









Design **110**  
Aussenfarbe **RAL7016**  
Griff **H45R-800**  
Rosette **ESC-1**  
Glas **Klar SGC**  
Applikation **Edelstahl**







Design **104**  
Aussenfarbe **RAL9005**  
Griff **H45R-500**  
Rosette **ESC-2**  
Applikation **Edelstahl**





Design **108\***  
Aussenfarbe **RAL8017**  
Griff **H45S-800**  
Rosette **ESC-1**  
Applikation **Edelstahl**





Die 65 mm starke Alu-Türfüllung ist mittels 24 mm starken Spezialprofilen thermisch getrennt. Das Türblatt ist in Verbundbauweise gefertigt und FCKW-frei ausgeschäumt.

Sämtliche Verglasungen sind als 3-fach-Sicherheitsverglasungen ausgeführt. Sie können wählen zwischen klar, matt, getönt und gemustert. Auf besonderen Wunsch fertigen wir auch Sondergläser nach ihren persönlichen Wünschen.

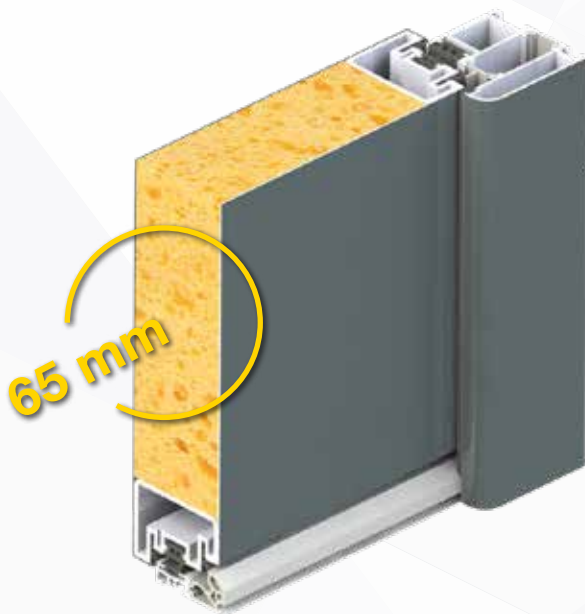

**RC 2**



Sämtliche RYTERNA Haustüren sind vom IFT Rosenheim geprüft.

## Wärmeschutz

U-Wert



**0.73 W/m<sup>2</sup>K\***

## Einbruchwiderstandsklasse

EN 12519 RC2



**RC 2**

## Windklasse 4

EN 12207:199-11



**4**

## Schlagregendichtheit

EN 12208:199-11



**4A**

## Schalldämmung

EN 717-1:2013



**-30 Db**

\*Werte von unverglasten vollflächigen Türen

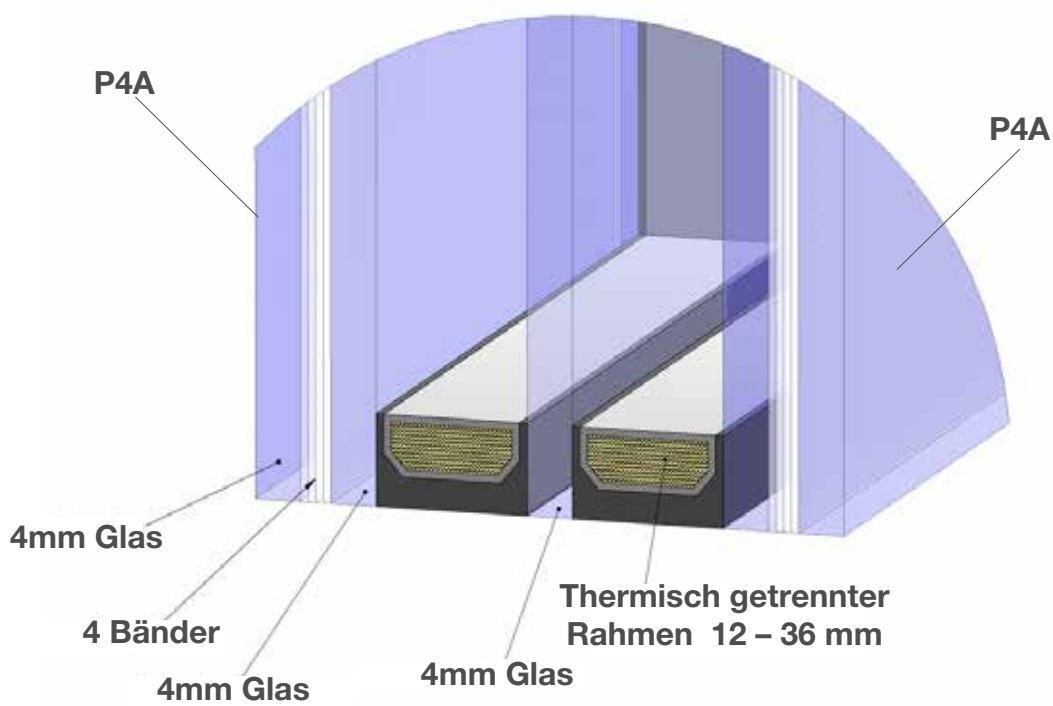

✓ **3-fach-Sicherheitsglas**

3-fach-Verglasung für Türen und Seitenteile. Sicherheitsglas P4A aussen und innen.



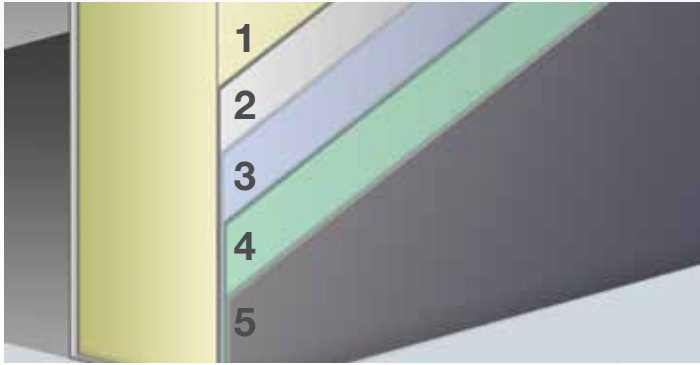

- 1 Polyurethan-Füllung
- 2 Kaltgewalzter Stahl
- 3 Feuerverzinkung
- 4 Chemische Behandlung
- 5 Pulverbeschichtung

### ✓ Türdichtungen

3 Dichtungen garantieren perfekte Isolierung.  
1 Dichtung am Stock 2 Dichtungen am Flügel.

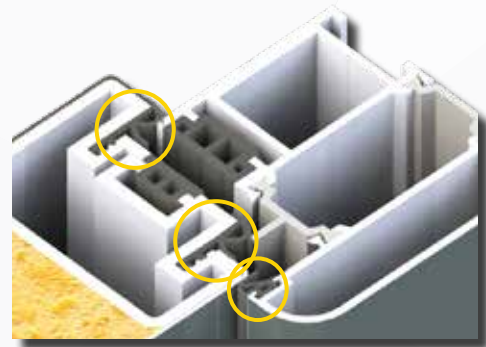

 **schüring**<sup>®</sup>  
Fenster- und Türtechnologie GmbH



### ✓ Türbänder

Robuste starke Schüring-Bänder Qualitativ hochwertige Pulverbeschichtung - Patentierte Lager garantieren Ihnen Zuverlässigkeit und lange Lebensdauer.

3-fach verstellbar- einfache Nachjustierung auch noch nach Jahrzehnten.



## ✓ Bodenschwelle

Die stabile Alu-Kunststoff Bodenschwelle dichtet Ihre Haustür auch nach unten zuverlässig ab – Sie gewährt Ihnen Schutz gegen Wasser, Lärm, Staub, Insekten etc.



## ✓ Abmessungen

Die Schwelle an der Innenseite 12 mm und an der Aussenseite 22,5 mm hoch.

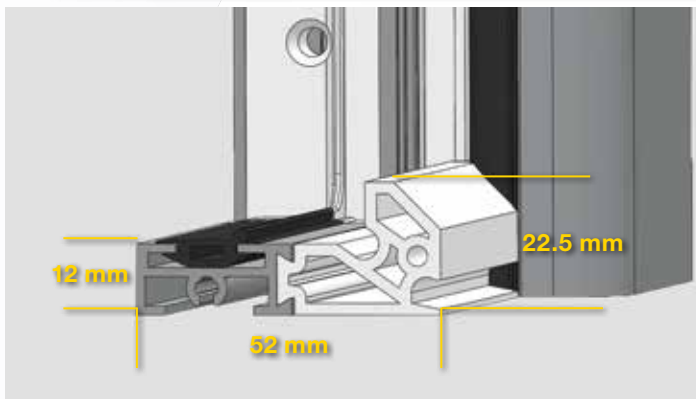

## ✓ Boden-Anschlussprofile aus Kunststoff

Diese Profile sind lieferbar in 15 und 30 mm Höhe und können untereinander kombiniert werden z. B. 15+30+30.....

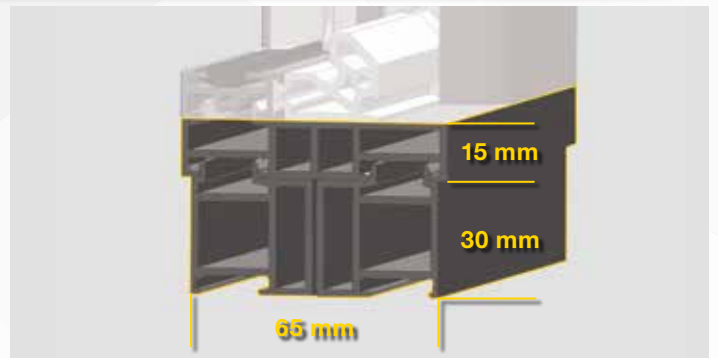

## ✓ Schliesszylinder (Sicherheitsklassen A,B,C)

Wilka Schließzylinder sind bekannt für ihre Zuverlässig- und Langlebigkeit.

Sie können wählen zwischen Sicherheitsklasse A, B und der höchsten C.

Serienmäßig mit 5 Schlüsseln – zusätzliche Schlüssel auf Wunsch.



CWA



CWA+TT

## ✓ Schlösser

KFV-Schlösser sind qualitativ hochwertig und präzise gefertigt

Die hochwertige Mechanik garantiert eine dauerhafte, einfache und präzise Funktion.

Die Bandbreite erstreckt sich vom einfachen Schloss mit 3-fach-Verriegelung bis zum Automatikschloss

# KFV



### ✓ Schloss mit 3-fach-Verriegelung **L3P**

3-fach-Verriegelung mechanisch mit Schlüssel

### ✓ Schloss mit 5-fach-Verriegelung **L5P**

5-fach-Verriegelung mechanisch selbstverschließend mit Schlüssel.

### ✓ Tag/Nacht **L3P+D&N**

3-fach-Verriegelung mit zusätzlicher Tag/Nacht-Umschaltfunktion.

### ✓ Electric 1 **L3P+D&N+EM**

3-fach-Verriegelung mit Tag/Nacht-Umschaltfunktion und elektrischem Türöffner kann mit Code-taster oder Fingerscanner betrieben werden.

### ✓ Electric 2 **L5PMA**

Automatikschloss 5-fach-Verriegelung. Selbstschliessende mechanische Riegel die elektrisch öffnen, Hauptschloss mechanisch mit Schlüssel ver- und entriegelbar. Codetaster oder Fingerprint erforderlich.

### ✓ Electric 3 **L5PM (ohne Motor)**

5-fach-Verriegelung mechanisch selbstverschliessend. Alle Riegel öffnen sich mit dem Schlüssel.

### ✓ Electric 4 **L5PA**

Motorschloss  
5-fach-Verriegelung. Alle Riegel öffnen und schliessen elektrisch. Drücker aussen nicht möglich. Codetaster oder Fingerprint erforderlich.

### ✓ Electric 5 **L5P + Panikfunktion**

5-fach-Verriegelung  
selbstschliessende mechanische Riegel. Hauptschloss mechanisch mit Schlüssel ver- und entriegelbar.

Tür kann auch im voll-verriegeltem Zustand von Innen mit Drücker geöffnet werden.



**L3P**

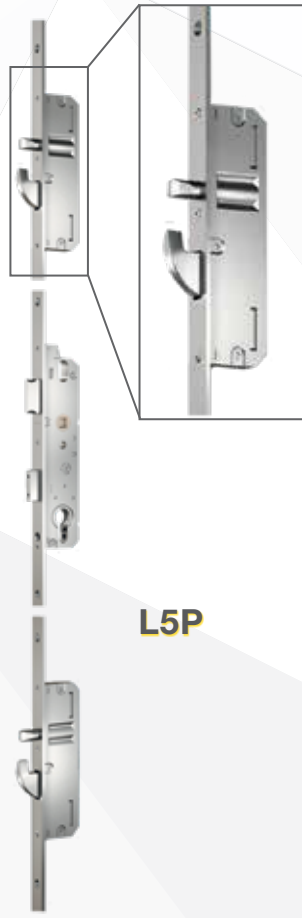

**L5P**

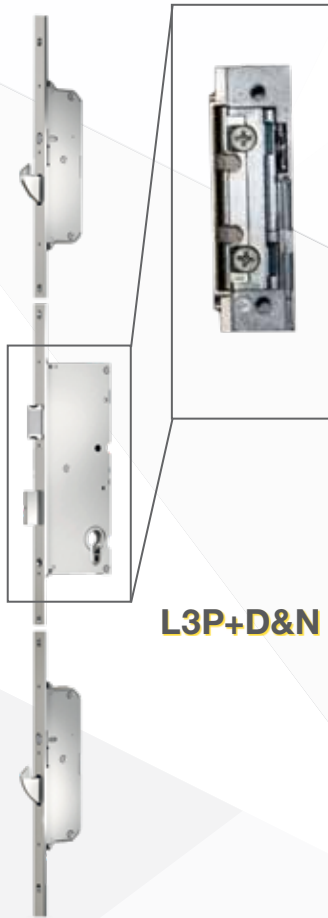

**L3P+D&N**



**L3P+D&N+EM**



**L5PMA**



**L5PM**

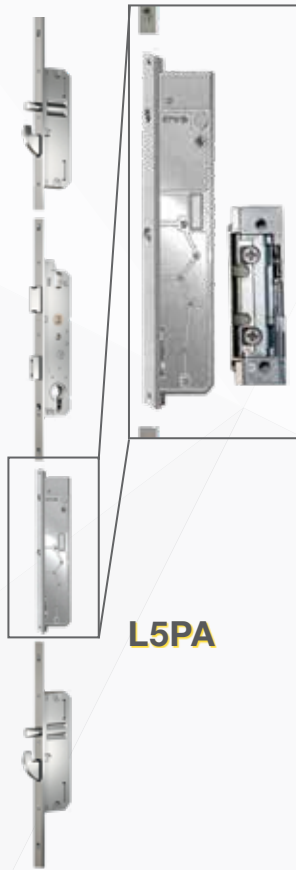

**L5PA**



**L5P+  
Panikfunktion**





## ✓ Edelstahlgriffe

**H45R-500**  
 Ø 30 mm  
 H 500 mm  
 45°

**H45S-500**  
 30x20 mm  
 H 500 mm  
 45°

**H45R-800**  
 Ø 30 mm  
 H 800 mm  
 45°

**H45S-800**  
 30x20 mm  
 H 800 mm  
 45°

**H45R-1200**  
 Ø 30 mm  
 H 1200 mm  
 45°

**H45S-1200**  
 30x20 mm  
 H 1200 mm  
 45°

**H45R**

**H45S**

## ✓ Drücker oder Knaufgriffe



**HL-W** (White)



**HL-B** (Black)



**\*HK-W** (White)



**\*HK-B** (Black)



**HLA**



**HLS 01**



**HLS 02**



**HLS 03**



**HLS 04**



**HLS 05**



**HLS 06**



**\*HLS 07**

\*Knaufgriffe nur an der Aussenseite möglich. Alle Drücker können für aussen und/ oder innen geordert werden.

## ✓ Rosetten

Sie können zwischen 2 verschiedenen Edelstahlrosetten wählen.



ESC-1



ESC-2

## ✓ Codetaster

Ekey-Codetaster sind sicher und einfach zu bedienen. Sie können direkt im Türblatt oder daneben in die Wand eingebaut werden.

Ekey weiß



KP2

Ekey schwarz



KP3



## ✓ Ekey Arte **FSC1**

Dank seiner kompakten Grösse und seinem Design kann dieser einfach auch in Türen mit individuellem Design eingebaut werden.

## ✓ Ekey Integra **FSC2**

Dieser Fingerprints kann in Verbindung mit Edelstahlkonsolen- und -verkleidungen in die Aussen-Wand montiert werden.

Das Steuergerät wird an der Tür-Innenseite angebracht.



**FSC1**



**FSC2**

## ✓ Sommer Fingerscanner **FSC3**

Sicher und einfach zu bedienen – so bringt der Sommer-Fingerscanner Komfort in Ihren Alltag. Speichern Sie 3 Ihrer persönlichen Fingerabdrücke ein und bedienen Sie mit diesem Gerät Einfahrtstor, Garagentor und Haustür



**FSC3**

## ✓ Sommer Fernbedienung **RMT1**

Sommer Fingerscanner und Sommer Fernsteuerungen sind miteinander kompatibel. Der Sicherheits-Rolling-Code kann nicht kopiert werden und bietet Ihnen somit sehr viel Sicherheit.

Bedienen Sie hiermit 4 verschiedene Stellen wie z. B. Einfahrtstor, Garagentor, Aussenlicht und Haustür.



**RMT1**



✓ **Standard RAL-Farben**

**Innenseite**

RAL 9016 Glanzgrad 20%

**Aussenseite**

RAL 9016 Glanzgrad 20%

RAL 7016 Glanzgrad 20%

Anthracite TG68/80043

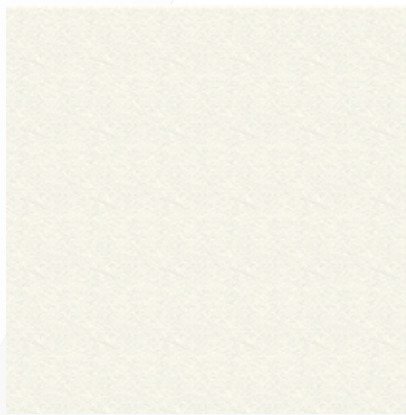

**RAL 9016**



**RAL 7016**



**Anthrazit TG68/80043**

✓ **RYTERNA-RAL-Farbkarte**

Andere RAL-Farben entnehmen Sie bitte aus RYTERNA RAL Farbkarte. Sie können auch aus zwei Holzimitationen wie goldene oder alte Eiche wählen.

Spezielle Struktur- und Effektfarben auf Anfrage



**Goldene Eiche**



**Alte Eiche**



**Ryterna RAL-Palette**

## Seitenteile und Oberlichter

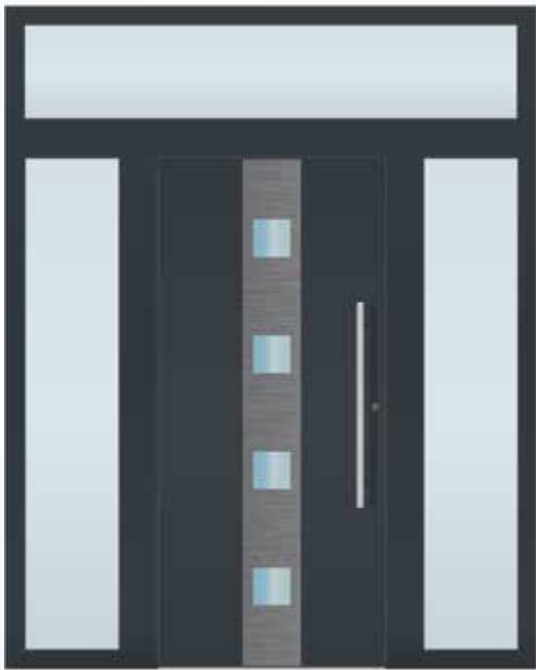

**LRW**

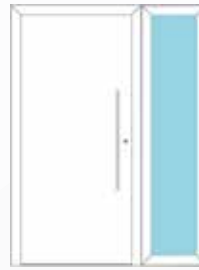

**RW**

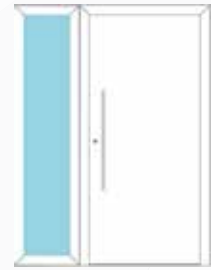

**LW**



**TW**



**TLRW**

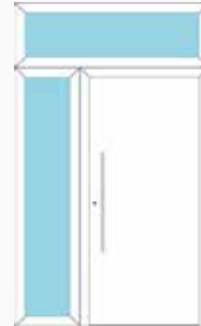

**TLW**



**TRW**

## Verglasungen

STANDARD



Klar **SGC**



Mattiertes Glas **SGM**

AUF WAHL



ähnlich wie Delta Nr. 121



Chinchilla



Kathedral Klein



ähnlich Silvit Nr. 118



Crepi



Getöntes Glas **SGT**

## Effektverglasung

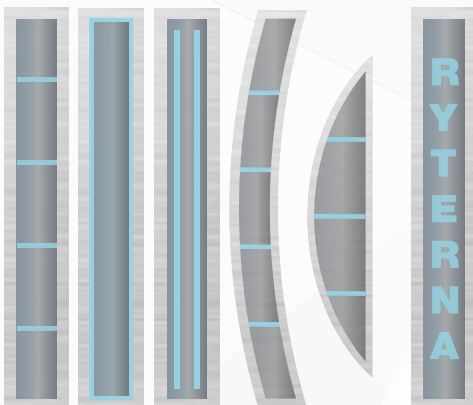

Bitte um Ihre Anfrage bezüglich Wunsch-Designs und Preise



Design **111**  
Aussenfarbe **Goldene Eiche**  
Griff **H45R-500**  
Rosette **ESC-1**  
Glas **Effektglas**  
Applikation **Edehstahl**





100



101



102



103



104



105



106



107



108



109



110



111



112



113



114



115



116



117



118



119



120



121



122



123



**Besuchen** <https://ryternaentry.doorconfigurator.com/>

release date:  
14-07-2020

[www.ryternaentry.com](http://www.ryternaentry.com)  
<https://ryternaentry.doorconfigurator.com>